

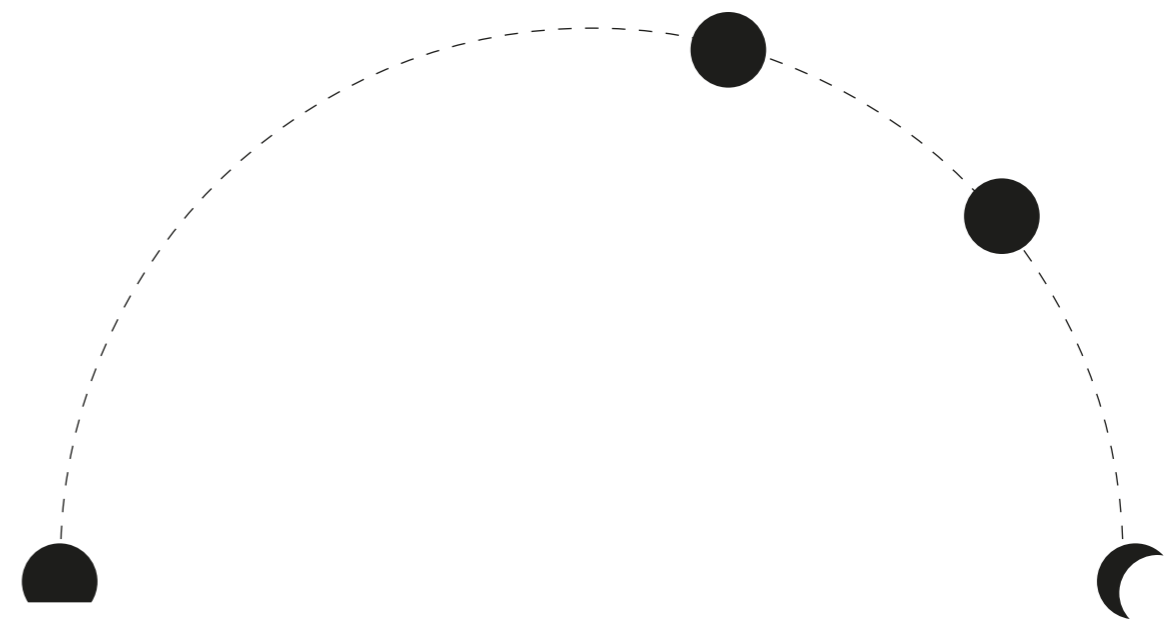

# Lookbook

**FORCHER**  
*Möbelqualität aus Tirol*



Wohnen durch den Tag und durch die Zeit / 8

Der Baum einmal, der Wald ewig / 24

Möbelgeschichten / 84

Rezeptidee Zirbenpesto / 128

# Geschichten in diesem Lookbook



## Garderoben

Lena I / 12  
Fifty-Fifty / 14  
Around / 16  
Lena Sideboard / 20  
Lena II / 22

## Essen

Sophie / 28  
Sophie Hochbank / 32  
Emma / 34  
Jakob / 38  
Veith / 46  
Marie / 50  
Parma / 54  
Basic / 56  
Colin / 60  
Lena / 62  
Novara / 66  
Serif / 68  
Theo / 72  
Catania / 76  
Basic - Bänke / 80  
Cento Multi Mestre / 82

## Wohnen

Lena Lowboard / 88  
Lena Regalsystem / 92  
Lena Vitrine / 94  
Rock / 98  
Jakob Sofa / 100  
Lena Bücherregal / 104  
Lena Sideboard / 106  
Lena Couchtisch / 108  
Basic Couchtisch / 110  
Moiré / 112  
Nuovo Vitrine / 114  
Nuovo Sideboard / 116  
Sophie / 118  
Planen mit System / 120  
Küchenergänzungen / 122  
Nuovo Badezimmer / 124  
Nuovo / 126

## Schlafen

Emma / 132  
Wing / 134  
Basis - Betten / 136  
GLEITSCHIEBETÜREN / 140  
Dream / 142  
Soul / 146  
Slide / 150  
Basis - Schränke / 152  
  
Tiroler Zirbe  
Orig. Tiroler Zirbenbett / 156





# Wohnen, durch den Tag und durch die Zeit

Hans Klein  
Johann Wolfgang v. Goethe  
Hildegard v. Bingen  
Sir Isaac Newton

Welchen Stellenwert haben Möbel und Räume in unserem Leben? Sind sie Bühne, Hauptdarsteller oder Zuseher? Fristen sie ein stilles Dasein oder beeinflussen sie uns mehr als es uns bewusst ist? Unser Kinderzimmer, Omas Küche oder das Baumhaus im Garten. Wie in einem Rucksack tragen wir diese Eindrücke mit uns durchs Leben und sammeln ständig neue dazu. Sie beeinflussen uns, wenn wir in die Schule gehen, einen Partner kennenlernen oder irgendwann unsere erste Wohnung einrichten. Das richtige Möbel am richtigen Ort weckt alte Erinnerungen, knüpft neue Assoziationen und beflügelt unsere Kreativität um neue Geschichten zu schreiben.

Und man kann nie wissen, wohin uns neu geweckte Inspirationen führen könnten. Es ist nicht abwegig zu glauben, dass die größten menschlichen Errungenschaften in den kleinsten, alltäglichsten Momenten und Dingen ihren Anfang gefunden haben. So war es vielleicht in Wirklichkeit eine Kindheitserinnerung ans Spielen im englischen Apfelgarten welche Isaac Newton zu seinen Theorien inspirierte. Erst im Lauf der Geschichte wurde daraus der anekdotische Apfel auf dem Kopf. Oder es war das hausgemachte Apfelmus zum Kaiserschmarrn seiner Wiener Haushälterin an einem britisch-regnerischen Sonntagnachmittag. Wir werden es nie erfahren. Geschichten sind etwas Schönes, genau wie Möbel aus unserer Werkstatt.

What status do furniture and space hold in our lives? Are they a stage, the main protagonist or a spectator? Do they simply exist or do they influence us more than we realise? Nurseries, Grandma's kitchen or the treehouse in the garden. We carry these impressions with us through life like in a rucksack and constantly add news ones along the way. They influence us when we go to school, get to know a partner or, at some point, furnish our first apartment. The right furniture in the right place awakens old memories, forms new associations and fuels our creativity to write new stories.

And you can never know where these reawakened inspirations can lead us. It is not absurd to believe that the greatest human achievements had their beginnings in the smallest and most mundane moments and things. Perhaps, in reality, it was a childhood memory of playing in an English apple orchard which inspired Isaac Newton to devise his theories. Over the course of history, the anecdotal apple may have been turned on its head. Or perhaps it was the home-made apple sauce to accompany the sugared pancake made by his Viennese housekeeper on a rainy British Sunday afternoon. We will never know. Stories are something beautiful – just like the furniture from our studio.

## Garderoben (& Solitärmöbel)

Lena I / 12

Fifty-Fifty / 14

Around / 16

Lena Sideboard / 20

Lena II / 22

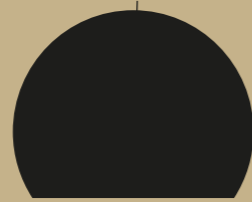

**Manchmal  
packe ich einfach  
meinen Rucksack  
und geh.**

Hans Klein

54 Jahre, Weitwanderer und Expeditionsleiter

# Lena I

Garderobe

- ↪ optionale Magnettäfelung
- ↪ Stauraum hinter dem Spiegel
- ↪ Taschenhaken versenkbar

Nach einem hektischen Alltag will man einfach nur ankommen und alles was so auf den Schultern lastet, Stress oder Rucksack, rasch ablegen. Letzteres übernimmt unsere Garderobe gerne für dich.

After a hectic run-of-the-mill day, you simply want to come home and quickly off-load everything resting on your shoulders – whether stress or a rucksack. Our cloakroom will gladly accommodate the latter for you.

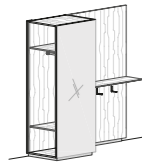

Herein spaziert.  
Walked in.



Garderobe / Lena



Lookbook

# Fifty-Fifty

Garderobe

- ↔ Glas, Holz & Farblack wählbar
- ↔ Integrierte Beleuchtung

Ein Hängeelement – halb Glas, halb Holz – verbindet auf einzigartige Weise das Beste aus beiden Welten. Elegante Präsentationsflächen und versteckter Stauraum. A hanging element – half glass, half wood – uniquely combines the best of both worlds. Elegant presentation areas and concealed storage space.

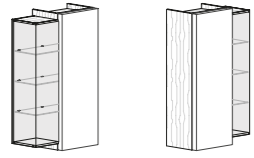

Designvitrine der besonderen Art.  
A design case of the special kind.

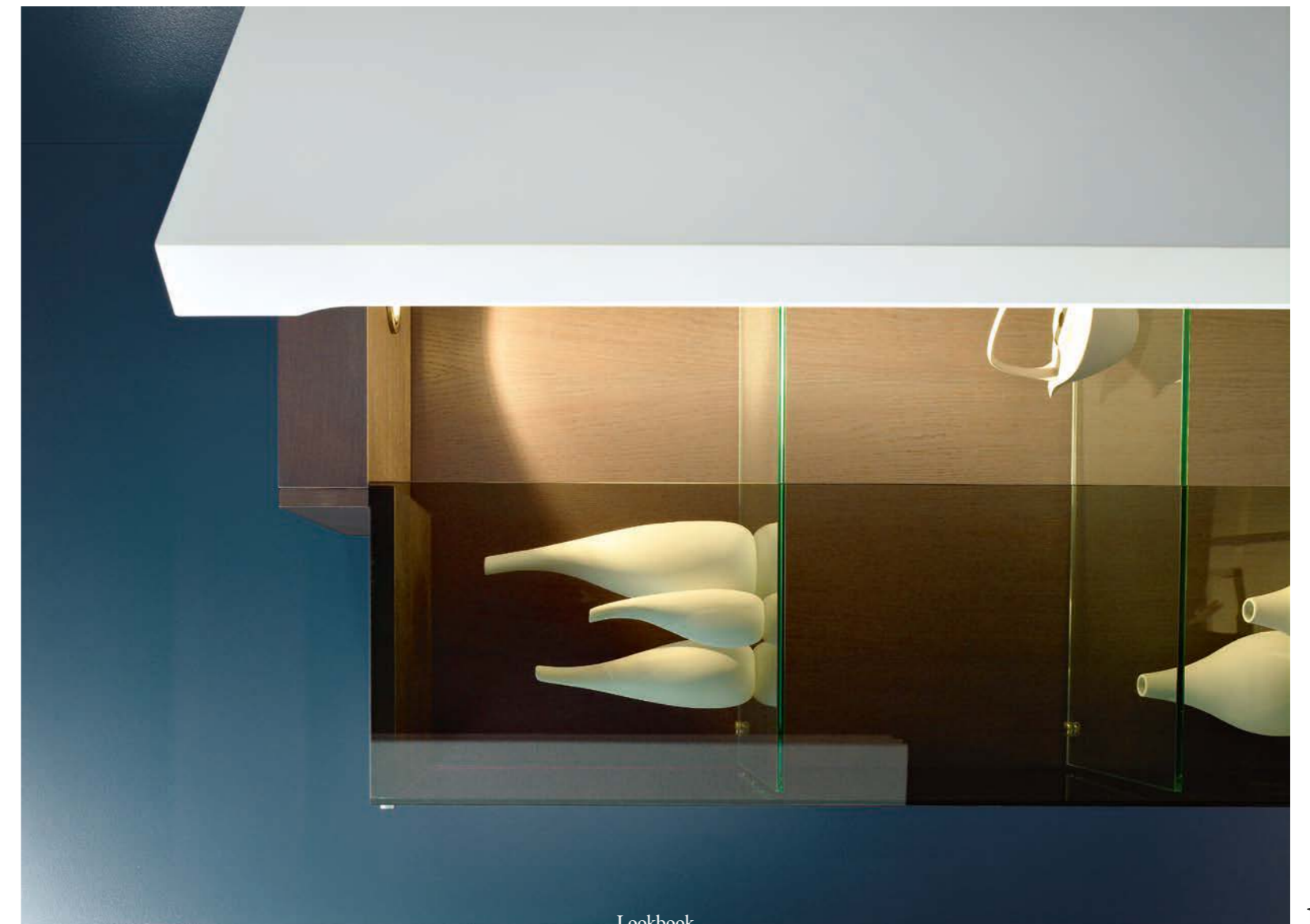
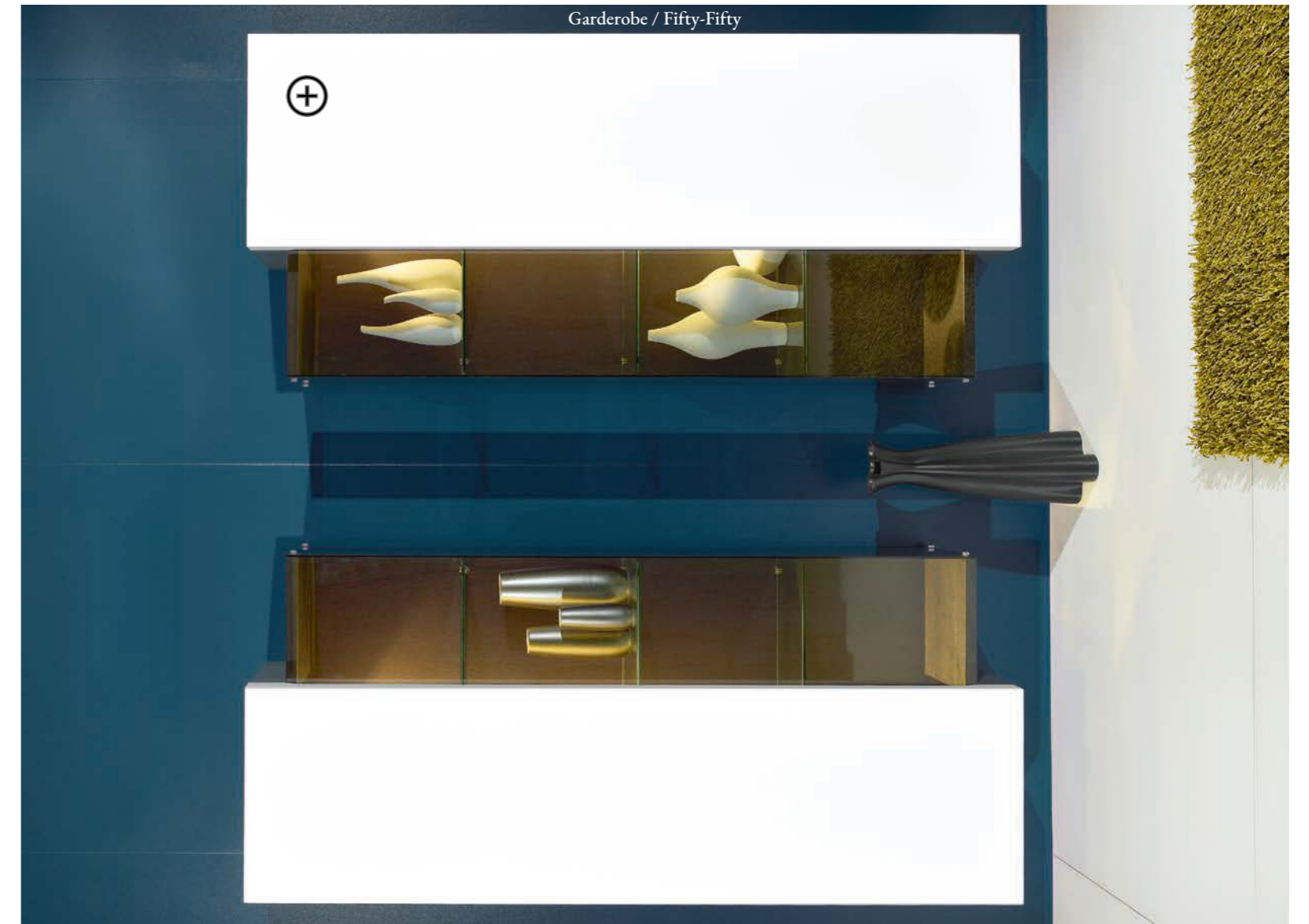



# Around

Garderobe

- ↔ Auch als Raumteiler
- ↔ Verdeckter Stauraum
- ↔ Holz, Farblack oder Dekor

Großzügiger Stauraum wird im (hand-)umdrehen zum eleganten Designelement in der Garderobe. Around bietet viel Platz für ihre Jacken, Schuhe und Accessoires und vielleicht auch noch ein bisschen Platz für seine Sachen.

In an instant generous storage space becomes an elegant design element in the wardrobe. The model Around offers plenty of space for her jackets, shoes and accessories and maybe even a bit of space for his things.

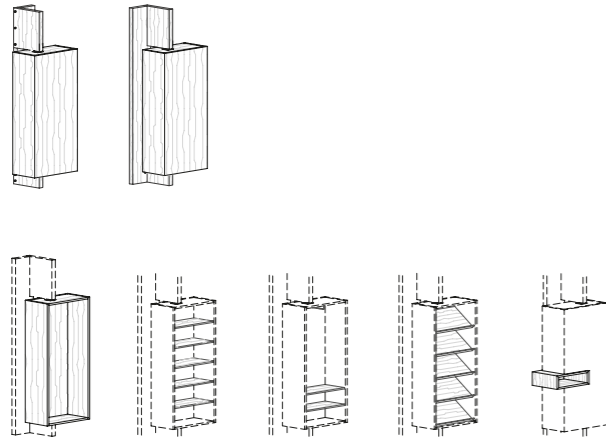

Die Garderobe als Designelement.  
The wardrobe as design element.

Garderobe / Around





# Lena Sideboard

Garderobe

- ↳ Individuell planbar und auf Maß
- ↳ Holz, Farblack oder Dekor
- ↳ Ergänzungen für Inneneinteilung

Egal ob im Schlafzimmer oder im Entrée – unsere Lena Sideboards machen immer eine gute Figur. Hüfthohe Ablageflächen bieten eine Bühne für das Schöne, und der Stauraum, offen oder geschlossen, bietet Platz für das ein oder andere Paar Schuhe. Oder Stiefeletten. Oder Pumps. Oder ...

Whether in the bedroom or in the entrance hall – our Lena sideboards always make a great impression. Waist-height shelving provides a platform for beautiful items and storage space, either open or closed, and offers space for a few pairs of shoes. Or ankle boots. Or pumps.

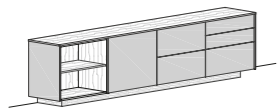

Garderobe / Lena

Lookbook

21

# Lena II

Garderobe

- ↪ Holz, Farbblack oder Dekor
- ↪ Individuell planbar
- ↪ auch als Magnettäfelung
- ↪ Versenkbare Kleider- und Taschenhaken

LENA ist die Essenz der Forcher Kollektion: Neue Designmöbel aus dem Kreativlabor, bewährte Basismöbel aus der Forcher Kollektion, ausgewählte Holzarten aus Europas Wäldern und eine schier unendliche Farbpalette.

LENA is the very essence of the Forcher collection: new designer furniture from the creative lab, tried-and-trusted basic furniture from the Forcher collection, selected woods from the forests of Europe and a seemingly endless array of colours.

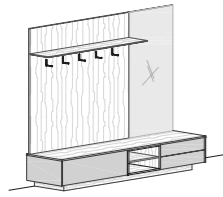

Herein spaziert.  
Walked in.

Garderobe / Lena



Lookbook



## Der Baum einmal, der Wald ewig.

Hans Carl von Carlowitz, Oberberghauptmann am kursächsischen Hof in Freiberg, forderte 1713 in seinem Werk *Sylvicultura oeconomica*, dass immer nur so viel Holz geschlagen werden sollte, wie durch planmäßige Aufforstung durch Säen und Pflanzen wieder nachwachsen konnte und gilt als Begründer des modernen Nachhaltigkeitsbegriffes.

## Wie lange dauert ein Möbelleben?

Ein Baum wächst ca. 80 – 130 Jahre bis er geerntet wird. Eine stattliche Eiche benötigt sogar bis zu 300 Jahre. Diese jahrhundertelangen Zeiträume müssen in unser Bewusstsein übergehen und fordern von uns einen sorgsamen Umgang mit dem Rohstoff Holz. Dann werden wir bessere Möbel gestalten, sie sorgfältig pflegen, vererben, umgestalten und recyceln.

## Zum Wachsen braucht man Wurzeln.

Die Fa. Forcher ist jetzt knapp 95 Jahre alt, ein Familienbetrieb in vierter Generation. Über 230 Lehrlinge wurden seither ausgebildet. Aktuell arbeiten 105 Mitarbeiter, davon 19 Lehrlinge im Betrieb und produzieren die bewährte Möbelqualität aus Tirol.

## Verantwortung im Design.

Vom Wald zum Sägewerk, vom Tischler ins Wohnzimmer. Sorgfältig greifen Hände und Verständnis ineinander und erzeugen ein gemeinsames Produkt welches sich erst in der Nutzung über Jahrzehnte bewähren wird. Durch Pflege, Neupolsterung oder Reparaturen kann die Möbel-Geschichte verlängert und auch vererbt werden. Aber irgendwann kommt auch die schönste Erzählung und damit unser Designprozess zu seinem Ende. Hoffentlich als Stoff für etwas Neues.

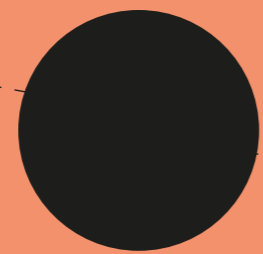

## Essen

- Sophie / 28
- Sophie Hochbank / 32
- Emma / 34
- Jakob / 38
- Veith / 46
- Marie / 50
- Parma / 54
- Basic / 56
- Colin / 60
- Lena / 62
- Novara / 66
- Serif / 68
- Theo / 72
- Catania / 76
- Basic - Bänke / 80
- Cento Multi Mestre / 82

**Wir hatten kaum Platz  
um den Tisch.  
Das Essen war gut, die  
Geschichten auch.**

Johann Wolfgang von Goethe  
21 Jahre, Student

# Sophie

Essen

- ↳ Untergestell in Holz, Rohstahl oder Nirosta
- ↳ Bankteil oder Eckbank
- ↳ Kammerschaumstoff für Sitzkomfort

Elegant, gemütlich, vielseitig – Sophie ist der Alleskönner der neuen Forcher-Kollektion. Mit den Varianten aus Edelstahl, Rohstahl oder Holz passt sich Sophie jedem Wohnstil perfekt an und mit der vorgeformten Polsterung und der breiten Handablage auf der Rückenlehne garantiert sie ein besonders gemütliches Beisammensein mit Familie und Freunden. Zusätzlich eignet sich Sophie durch die geschlossene Rückenlehne und die gerade Rückseite besonders gut als Eckbank oder als Küchenanbau. Mit Sophie sind der Planung also keine Grenzen gesetzt.

Elegant, comfortable, versatile - Sophie is the all-rounder of the new Forcher collection. In its stainless steel, crude steel or wood version Sophie perfectly fits any decorating style and with the pre-formed padding and the wide hand rest on the backrest, it guarantees particularly cozy get-togethers with family and friends. In addition, with its solid backrest and the straight back Sophie is particularly well suited as a corner bench or as a kitchen annex. With Sophie there are no limits to your planning.

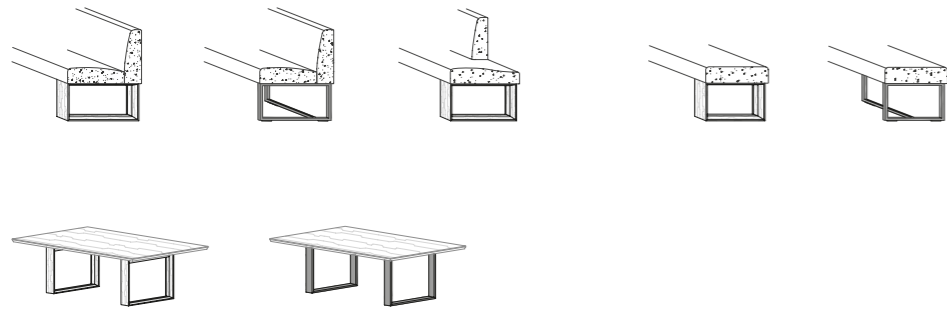

Design in seiner einfachsten Form.  
Design in its simplest form.



Essen Sophie



Lookbook



Essen / Sophie

+



Essen / Sophie

+

+



# Sophie Hochbank

Essen

- ↳ Untergestell in Holz oder Rohstahl
- ↳ Sitzhöhe 620mm (höher auf Anfrage)
- ↳ Bankteil, Beibank oder Eckbank
- ↳ Kammerschaumstoff für Sitzkomfort

Moderne Küchenplanungen verbinden Koch-, Ess- und Wohnraum zu einer flexiblen Einheit. Erweiterten Planungsspielraum bietet dabei unser erhöhtes Bankmodell Sophie. Aber auch für Menschen welche regelmäßig an Rückenschmerzen leiden kann eine erhöhte Sitzposition im Alltag vieles erleichtern.

Modern kitchen planning combines cooking, dining and living space to form a flexible unit. Our taller Sophie bench model offers greater scope for planning. People who suffer regularly with backache may also find that using more elevated seating in their everyday lives can alleviate their symptoms.

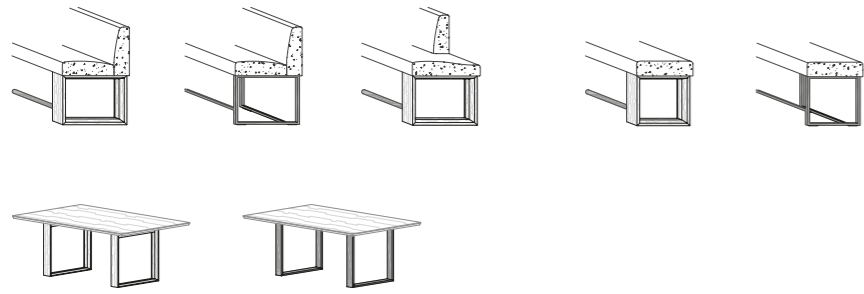

Sitzen auf hohem Niveau.  
Seating at an elevated level.

Essen / Sophie

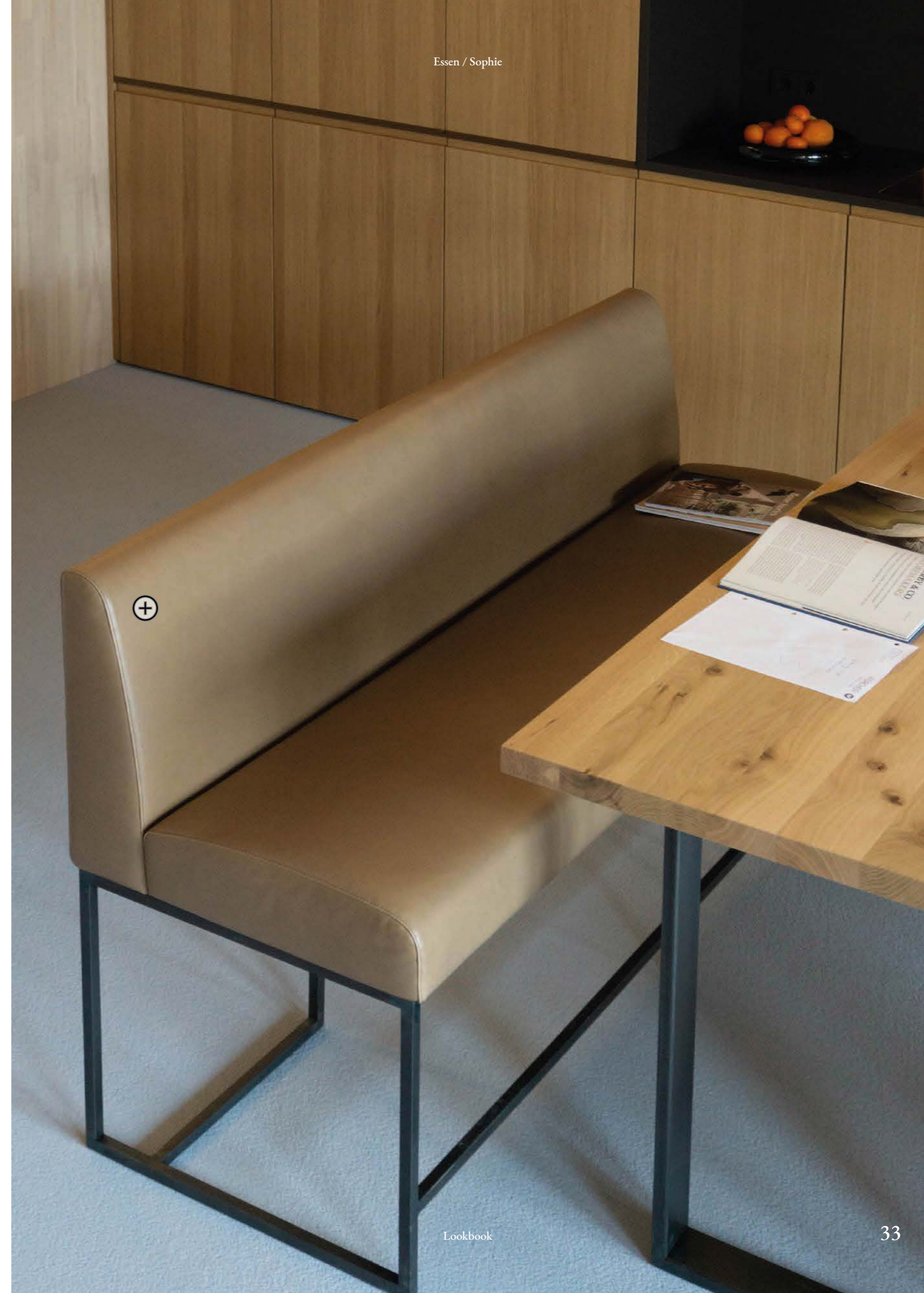

# Emma

Handwerkskunst und ehrlicher Materialismus – das Modell Emma bietet der Schönheit der einzelnen Materialien eine besondere Bühne. Massivholz, Rohstahl, Loden und Leder werden mit handwerklicher Fertigkeit zu einem einzigartigen Möbel kombiniert, und unterstreichen so die Authentizität und natürlich die Forcher Möbelqualität aus Tirol.

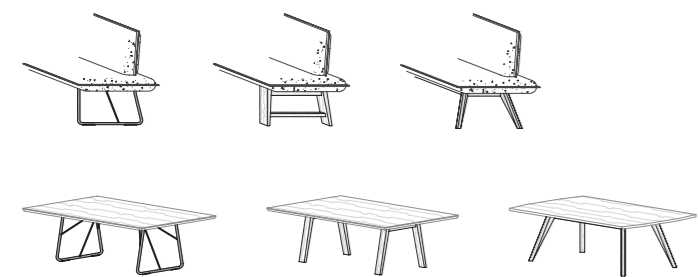

Essen

- ↳ Untergestell in Holz oder Rohstahl
- ↳ Polsterung mit Kombischaumstoff
- ↳ Umlaufende Polsternaht
- ↳ 2-farbige Polsterung möglich

Hand craftsmanship and honest materials - the Emma model provides a special platform to show off the beauty of individual materials. Solid wood, crude steel, loden and leather are all combined using skilled hand craftsmanship to create unique items of furniture – emphasising the authenticity and of course the Forcher furniture quality from Tyrol.

Ehrlicher Materialismus.  
Honest Materialism.

Forcher

Essen / Emma

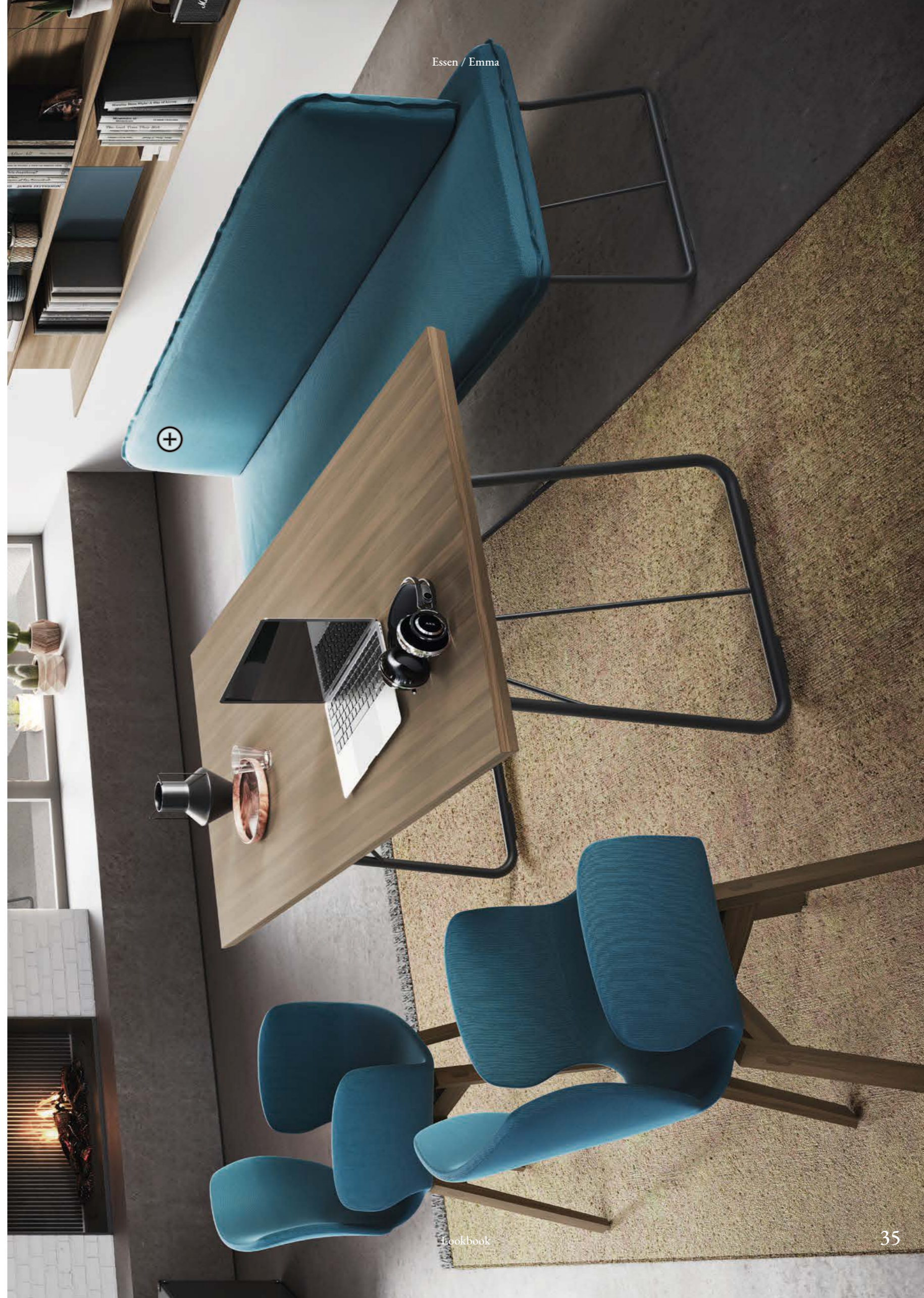

Lookbook

35

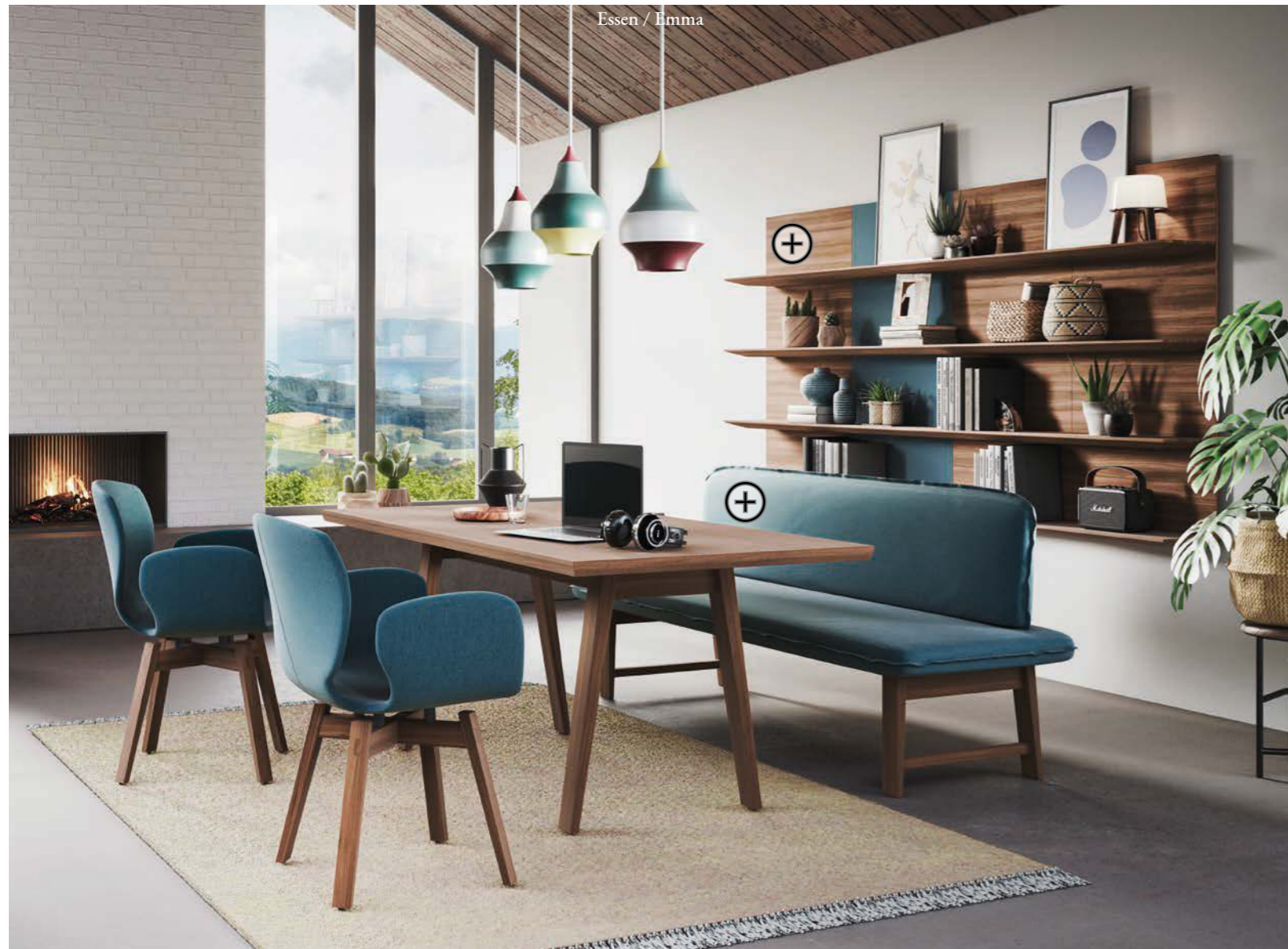



# Jakob

Essen

- ↳ Untergestell in Holz oder Rohstahl
- ↳ Kombischaumstoff
- ↳ 3D Nahtführung
- ↳ Optionale Ablagefläche

In den Tiroler Bergen sind Gedanken freier und leichter. Hier kann man sich in Ruhe auf das Wesentliche besinnen und der Kreativität Freiraum schaffen. Deshalb entstehen bei Forcher in Osttirol auch besondere Möbel ohne Schnörkel und Schnickschnack aber mit viel Liebe zum Detail und handwerklicher Qualität.

In the Tyrolean mountains, thoughts are freer and easier. Here you can calmly reflect on the essentials and create space for creativity. This is why at Forcher's in East Tyrol special furniture without frills and flourishes is created with great attention to detail and craftsmanship.

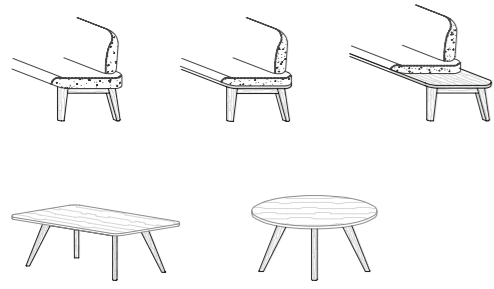

Ein Stück zeitgemässer alpiner Lebenskultur.  
A Piece of Contemporary Alpine Life Culture.



Essen / Jakob





Als Rundtischvariante ist Jakob Treffpunkt und Drehscheibe des Wohnens.



As a round table variant, Jakob is a meeting spot and turntable of living.



# Jakob

Essen

- ↳ Untergestell in Holz oder Rohstahl
- ↳ Kombischaumstoff
- ↳ 3D Nahtführung
- ↳ Optionale Ablagefläche

Manche würden das reduzierte Design und die organischen Rundungen des Model Jakob als Japandi Style bezeichnen, für uns ist es nur das logische Ergebnis eines Designprozesses beeinflusst von kargen Bergwelten, ehrlicher Materialverwendung und bodenständigen Handwerkern.

Some would describe the minimalist design and organic curves of the Jakob model as Japandi style but for us, it is simply the logical conclusion of a design process influenced by craggy mountains, honest material processing and down-to-earth artisans.

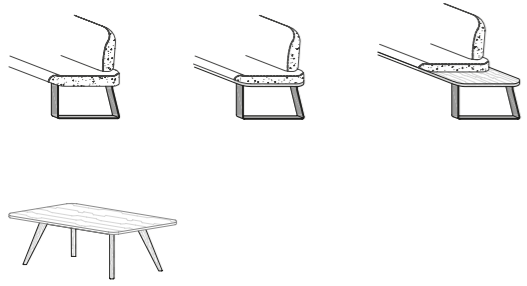

Ein Stück zeitgemässer alpiner Lebenskultur.  
A Piece of Contemporary Alpine Life Culture.

Forcher

Essen / Jakob



Lookbook



Essen

- ↪ Bankteil, Beibank oder Eckbank
- ↪ 2-färbige Polsterung möglich
- ↪ Sessel F 84

Skandinavisches Design trifft auf Tiroler Handwerkskunst. Verspielte Formen treffen auf handwerkliches Know-how und ehrlichen Materialmix. Durch die bombierte und dadurch sehr zart wirkende Polsterung, kommt Veith sehr leichtfüßig daher, verliert aber durch seine ausgestellten Beine nie seine Tiroler Standfestigkeit.

Scandinavian design meets Tyrolean craftsmanship. Playful shapes meet expert craftsmanship and honest materials. Due to the cambered and therefore very delicate-looking upholstery, Veith appears very light-footed, but with the outward angle of its legs it never loses its Tyrolean stability.

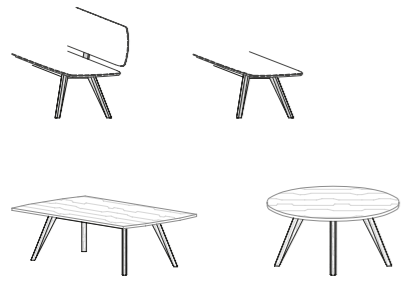

Skandinavisch Made in Tirol.  
Scandinavian Made in Tirol.

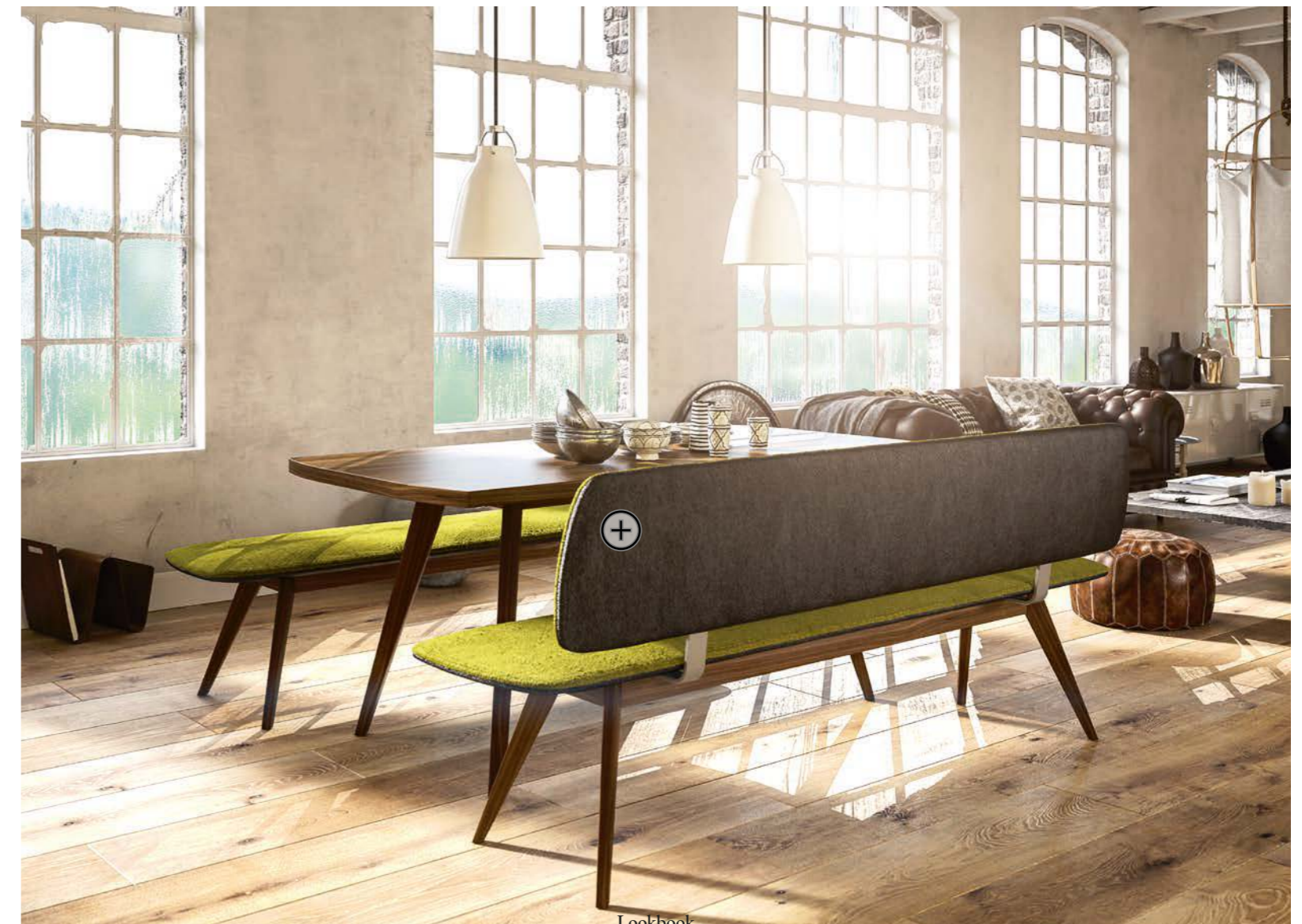





Am Veith Rundtisch muss niemand am Eck sitzen.



Nobody has to sit in a corner at the Veith round table.



# Marie

Essen

- ↻ Handgedrechselte Füße
- ↻ Formschaumstoff
- ↻ Optional mit Knopfheftung

New Yorker Loft oder doch gemütliche Almstube – Marie schlägt gekonnt eine Brücke zwischen dem Mid-Century Modern der Fünfzigerjahre und traditionellen Elementen Tiroler Möbelkunst.

Whether you're staying in a New York loft or a cosy alpine cabin, Marie humbly bridges the gap between mid-century modern style from the 1950s and traditional elements of tyrolean furniture art.



Auf eigenen Beinen.  
On its own feet.



Essen / Marie





# Parma

Essen

- ↳ Untergestell in Holz, Nirosta oder Rohstahl
- ↳ Bankteil, Beibank, Segment- oder Eckbank
- ↳ Angenehme Armauflage

Die Linien sind klar, die Formen einfach. Parma strahlt durch die Reduzierung auf das Notwendigste hohe Qualität und Ästhetik aus. Das schlichte Design verleiht Ihrem Wohn- oder Essraum eine unverwechselbare Note. Besondere Vorteile bietet die Konstruktion von Parma in Massivholz: Sowohl im Bank- als auch im Tischfuß sind höhenverstellbare Schrauben integriert. Diese ermöglichen Ihnen ein problemloses Ausrichten der Möbel auf jedem Untergrund.

The lines are clear, the shapes simple. Parma radiates quality and aesthetics by reducing to the essential. The simple design will add a distinctive touch to your living or dining room. The construction of Parma in solid wood offers particular advantages: height adjustable screws are integrated in the bench as well as in the table legs. This allows easy alignment of the furniture on any surface.

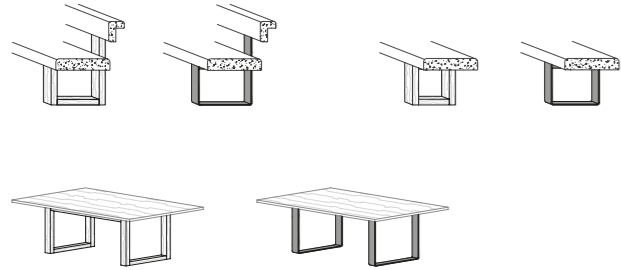

Qualität, Handwerk und Ästhetik.  
Quality, craftsmanship and aesthetics.



# Basic

Essen

- ↳ Untergestell in Holz oder Rohstahl
- ↳ Bankteil, Beibank, Segment- oder Eckbank
- ↳ Maximale Spannweite 250cm

Das Modell Basic verbindet klassische Formen und natürliche Materialien mit innovativer Produktionstechnik und modernem Design. Dabei treffen lasergeschnittene Rohstahlteile auf natürliches Holz und ergänzen sich zu einem einzigartigen Charaktermöbel.

The Basic model combines classic shapes, natural materials with innovative production technology and modern design. Laser-cut crude steel parts meet natural wood and are combined to create a unique piece of character furniture.

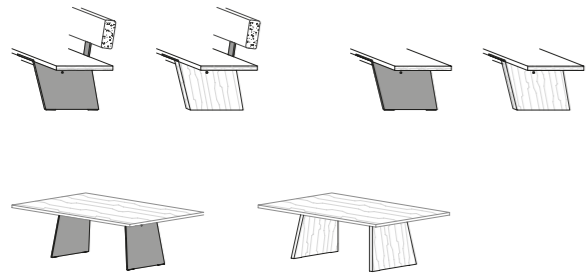

Bauerntisch oder Avantgarde?  
Farmhouse table or avant-garde?

Essen / Basic





# Colin

Essen

- ↳ Untergestell in Rohstahl
- ↳ Bankabschluss mit Holzleiste
- ↳ Formschaumstoff
- ↳ Lehnschräge für mehr Komfort

Die Verbindung von Rohstahl, massivem Holz und Loden spiegeln die wiedererlangte Sehnsucht nach natürlichen Materialien, Ehrlichkeit, Charakter und Wertbeständigkeit wider. Scharfe Kanten und feine Radien, gezielte Winkel und durchdachte Übergänge formen Colin. Forcher Tirol erhielt für den Esstisch und die Bank Colin eine Anerkennung für Gestaltung und Tischlerhandwerk von proHolz Tirol in der Kategorie „Designobjekt“.

The combination of crude steel, solid wood and loden reflects the regained yearning for natural materials, honesty, character and value. Sharp edges and fine radii, targeted angles and well thought out transitions make up Colin. Forcher Tyrol's dining table and bench Colin received recognition for design and carpentry in the category "design object" from proHolz Tyrol.

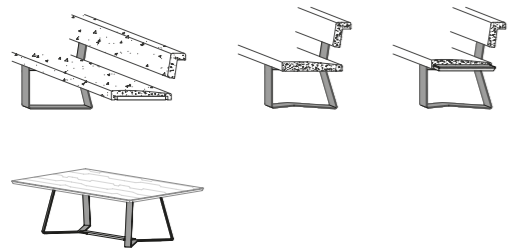

„Ausgezeichnete“ Möbel.  
„Award winning“ furniture.

Essen / Colin



Lookbook

# Lena

Essen

- ↪ Klassische Einbaubank
- ↪ Nische in der Lehne
- ↪ Stauraum mit seitlichen Schubladen
- ↪ Geschlossener Sockel, Untergestell oder Wandmontage

Aufräumen würde eigentlich eh immer schnell gehen, wenn man nur einen Platz für den ganzen Kram finden würde. Das neue Bankmodell LENA hilft Ihnen dabei, Ordnung zu schaffen. Die Klatschmagazine und Kinderspiele verschwinden in den großzügigen Schubladen unterm Sitz. In die geräumige Nische der Rückenlehne kommt der Tolstoi-Wälzer, mit dem Sie immer die Nüsse knacken. Den sollte man doch herzeigen.

Clearing up would always be quick if it were only easy to find a place to put everything. The new LENA bench model helps to create order. Gossip magazines and children's toys disappear into the spacious drawers beneath the seat. And in the spacious niche of the backrest, you can store that volume of Tolstoy you always used to crack nuts open. After all, that should be on display!

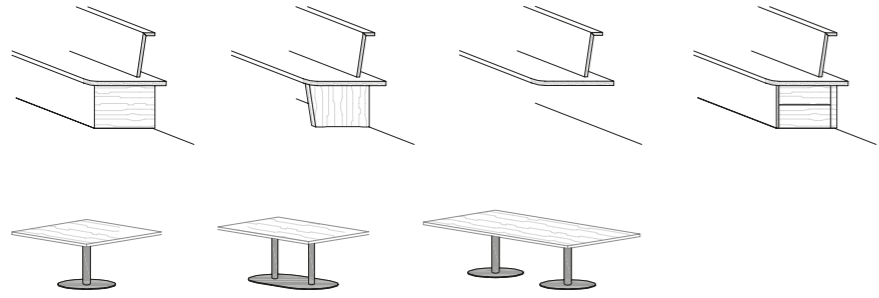

Form folgt Funktion.  
Form follow function.

Forcher

Essen / Loft



Lookbook



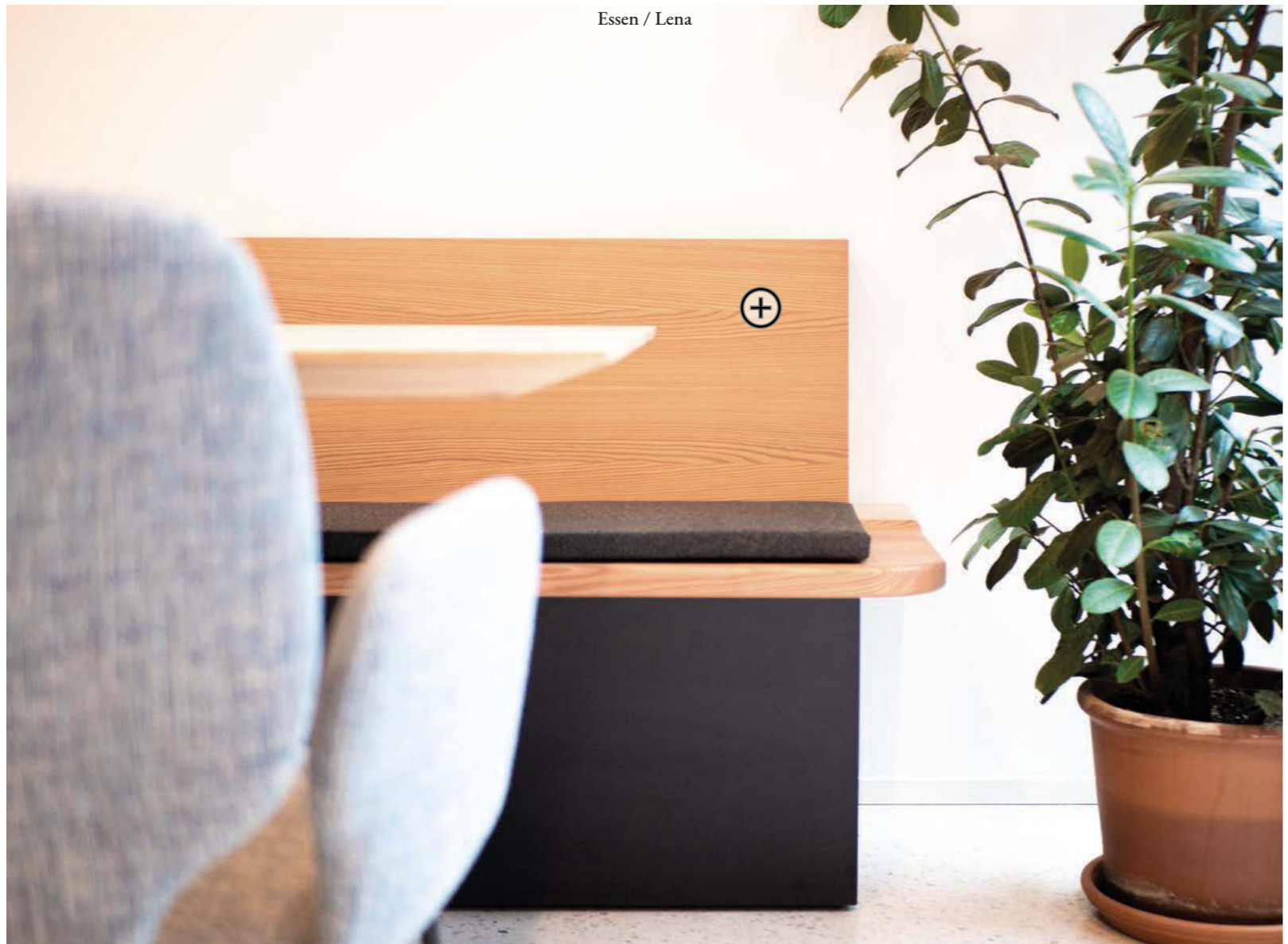

# Novara

Essen

- ↪ Freistehende Eckbank
- ↪ Geschlossener Sockel oder schwebende Wandmontage
- ↪ Wandmontage optional mit Ablage

Individualität und Exklusivität in der Einrichtung steigern das Selbstwertgefühl und dienen als Mittel der Selbstinszenierung. Elegantes schwebendes Design verleiht diesem Modell einen besonderen Charakter. Holz in Verbindung mit komfortablen Polsterungen, mit Leder oder Stoff bezogen, strahlen Klasse und Exklusivität aus.

Individuality and exclusiveness enhance the feeling of self-esteem and serve as tools for self-staging. An elegant, floating design constitutes the special character of this model. Wood in combination with comfortable cushioning in leather or fabric radiates excellence and exclusivity.

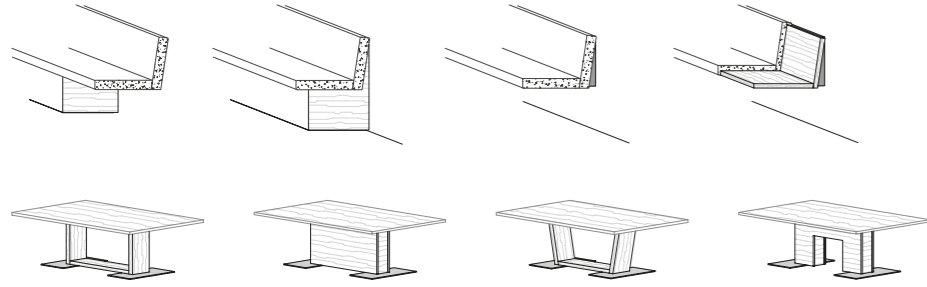

Schwebende Leichtigkeit.  
Floating Lightness.

Forcher

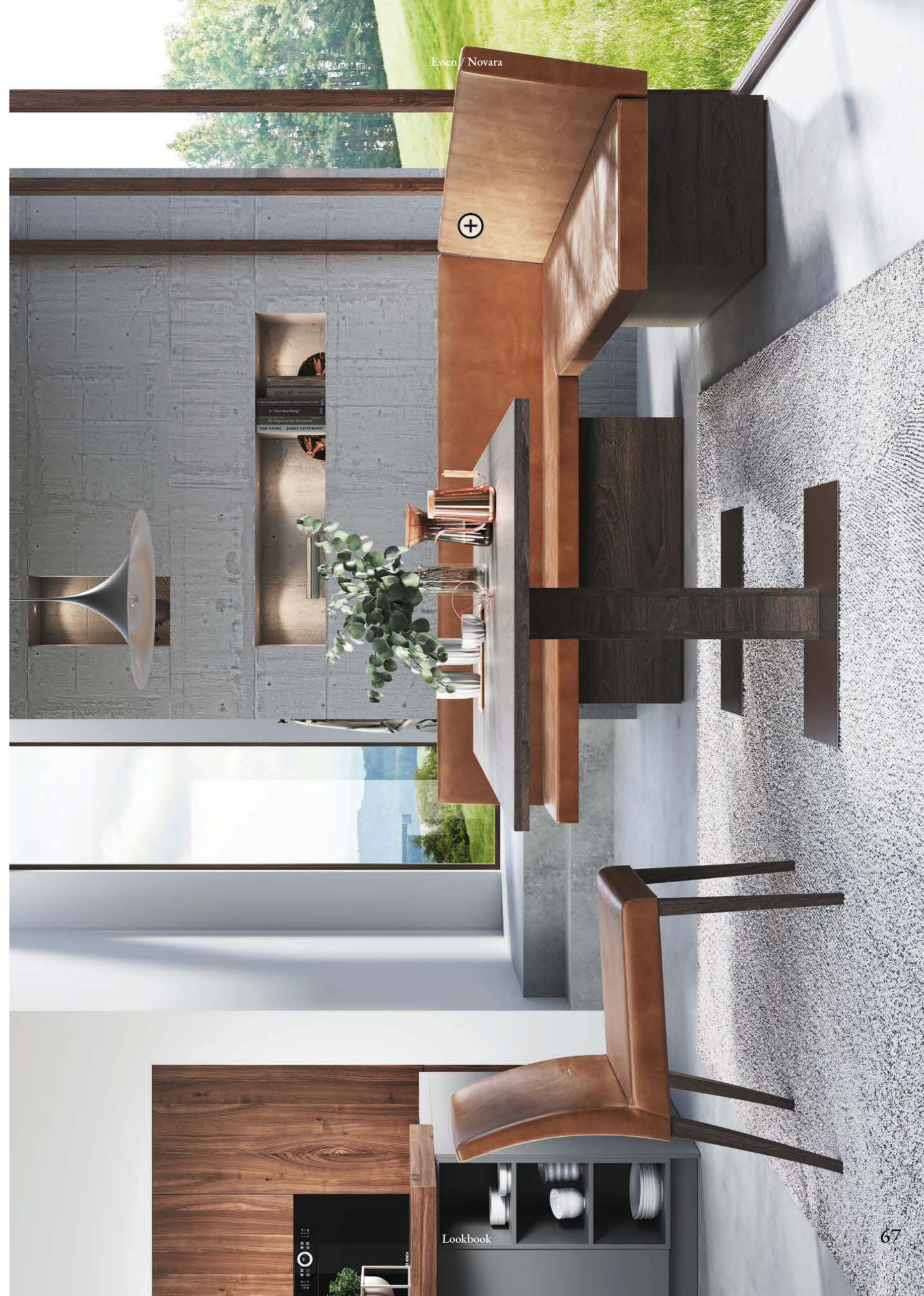

Essen / Novara

Lookbook

# Serif

Essen

- ↪ Bequeme Lehnenrolle
- ↪ Profil mit Serifen
- ↪ Untergestell in Massivholz

Der elegante Querschnitt ist der klassischen Serifenschrift entlehnt, also den kleinen, gerundeten Details eines Buchstabens. Dadurch entsteht die schöne Hohlkehle als Assoziation an römische Säulen, nur super zart.

Im Hintergrund: Unauffälliger Superheld der Szene ist das Lena Sideboard mit Akzentfronten in Stoff.

The elegant cross-section is derived from the classic Serif font, i.e. the small, rounded details of the lettering. This gives rise to the beautiful fluting associated with Roman pillars, only super delicate.

In the background: the striking superhero of the scene is the Lena sideboard with its accented fabric fronts.

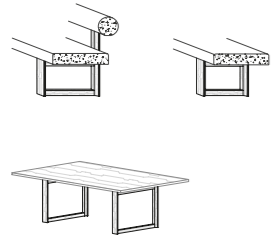

Alle Wege führen nach Rom, auch in den Alpen.  
All roads lead to Rome, including in the Alps.

Essen / Serif



Lookbook

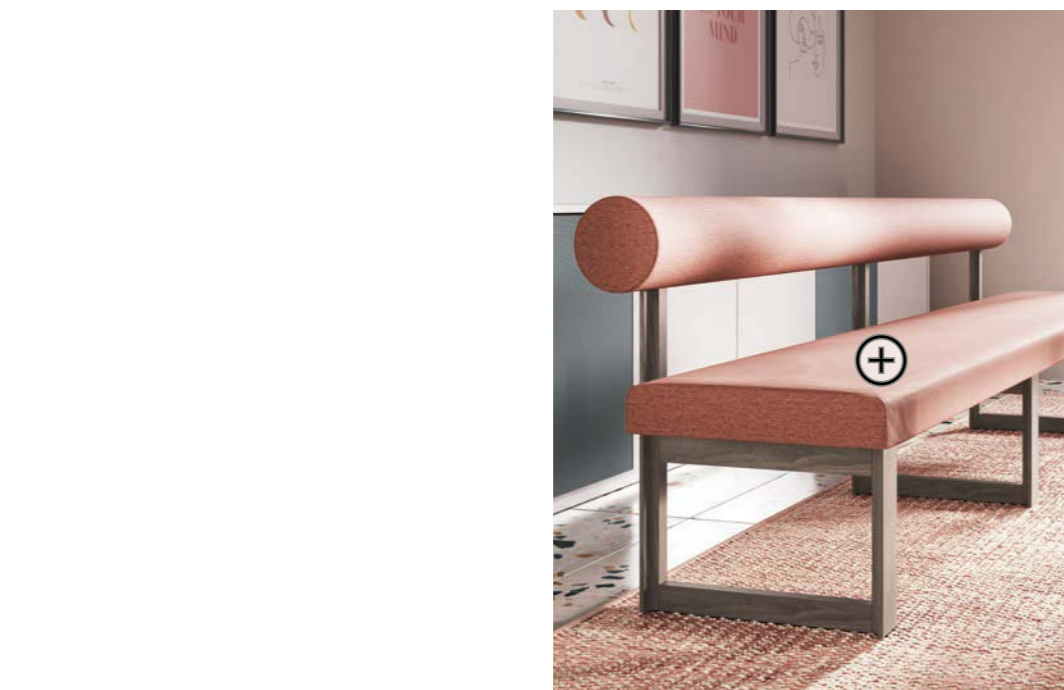
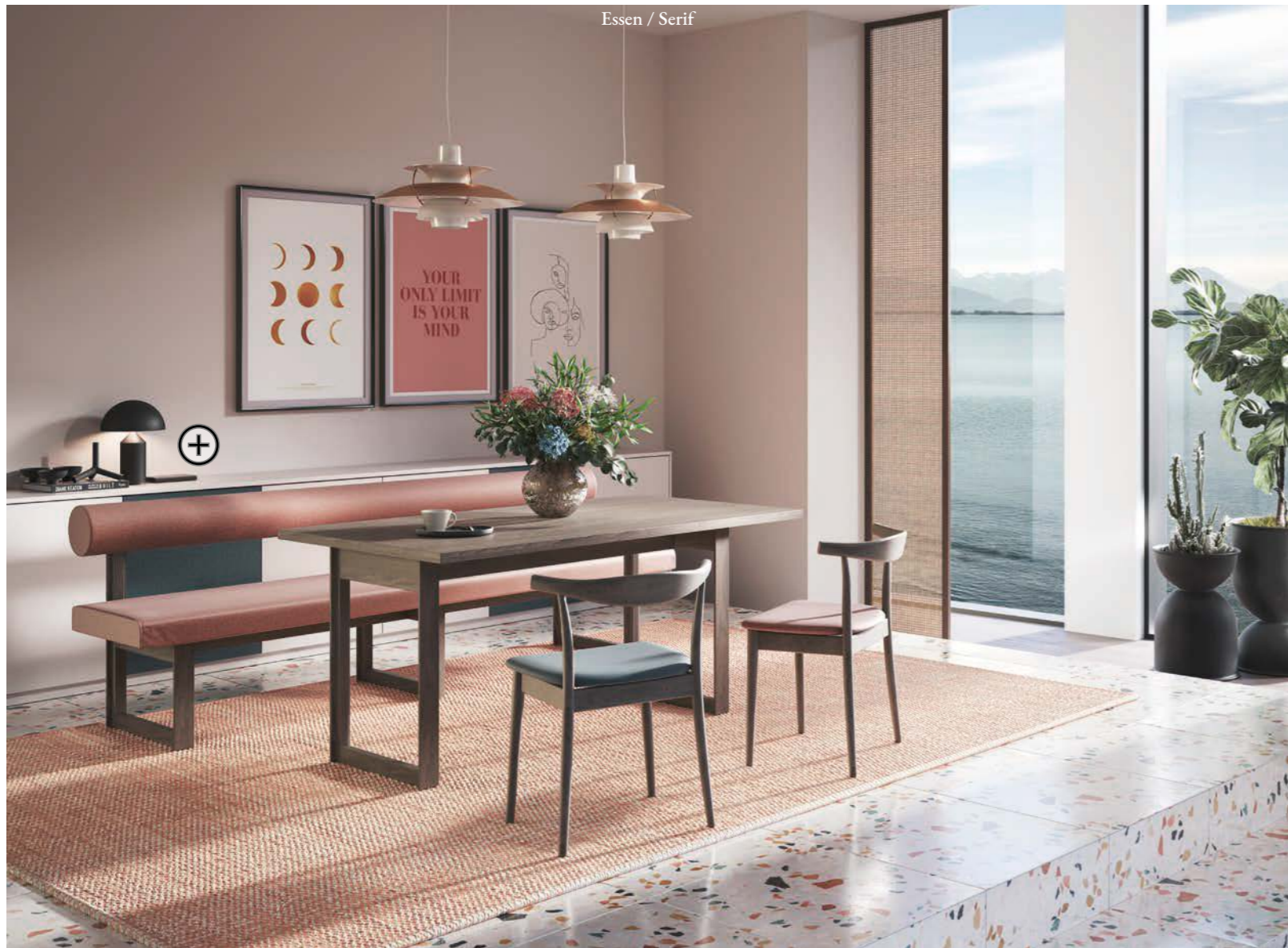

# Theo

Essen

- ↪ Bankteil, Beibank oder Eckbank
- ↪ Holz, Farbblack oder Dekor
- ↪ Bodenleiste in Kontrastfarbe möglich

Wäre Understatement ein Möbel dann wohl unser neues Modell Theo. Geradliniger Purismus in seiner schönsten Form. Ob bequem mit vollgepolsterter Lehne oder elegant in Holz ist Theo ein schönes und bodenständiges Zentrum jeden Wohnraums.

If understatement were a furniture then it would undoubtedly be our new model, Theo. Straight, pure lines in their most beautiful form. Whether with a fully-upholstered backrest or in elegant wood, Theo is a beautiful and down-to-earth focal point for any living space.

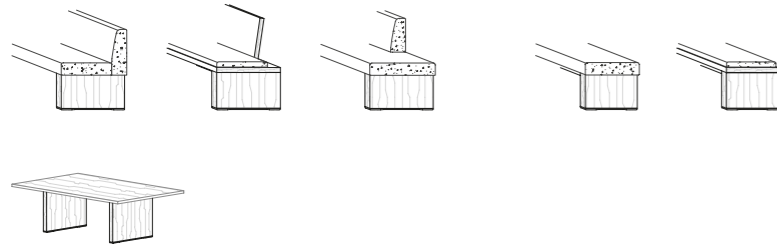

So wenig Design wie möglich.  
As little design as possible.

Essen / Theo



Lookbook



Essen / Theo



Essen / Theo



Forcher

Lookbook

# Catania

Essen

- ↪ Bankteil, Beibank, Segment- oder Eckbank
- ↪ Auch als schwebende Ausführung
- ↪ 2 Lehnenhöhen kombinierbar
- ↪ Formschaumstoff in der Lehne

Vom Hausübung machen mit den Kleinen, dem Nachmittagskaffee mit Freunden oder das Familienfest am Abend – der Essplatz ist der neue Mittelpunkt des Familiengeschehens. Mit der Möglichkeit, verschiedene Lehnenhöhen zu kombinieren, bietet Catania viel Spielraum für die individuelle Planung und passt sich damit genau Ihren Bedürfnissen an.

Whether helping the kids with homework, having afternoon coffee with friends or family get-togethers in the evening – the dining area is the new center of family life. With the option to combine different backrest heights Catania offers plenty of scope for individual planning and thus adapts to fit your needs.

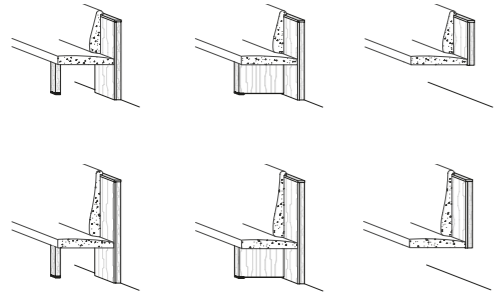

Der Essplatz als Mittelpunkt.  
The dining area as centre point.

Essen / Catania



Lookbook





# Basis-Bänke

Essen

- ↪ Klassische Einbaubank
- ↪ Baukastensystem (Abschluss+Polstervariante)
- ↪ Auch schwebende Ausführung

Das neue Familienzentrum selbst designen – mit den neuen Forcher Basis-Bänken ist das kein Problem mehr: Verschiedene Abschluss- und Polstervarianten können beliebig miteinander kombiniert werden und ergeben so unzählige Möglichkeiten für den individuellen Essplatz. Ob klassisch elegant oder rustikal, bodenständig oder schwebend an der Wand montiert – da ist für jeden was dabei.

Design your own centre of family life – no problem with the new Forcher Basic benches: various finishing and upholstery styles can be combined and thus you can choose from countless options for your individual dining area. Whether classically elegant or rustic, solid on the ground or mounted on the wall – there's something for everyone.

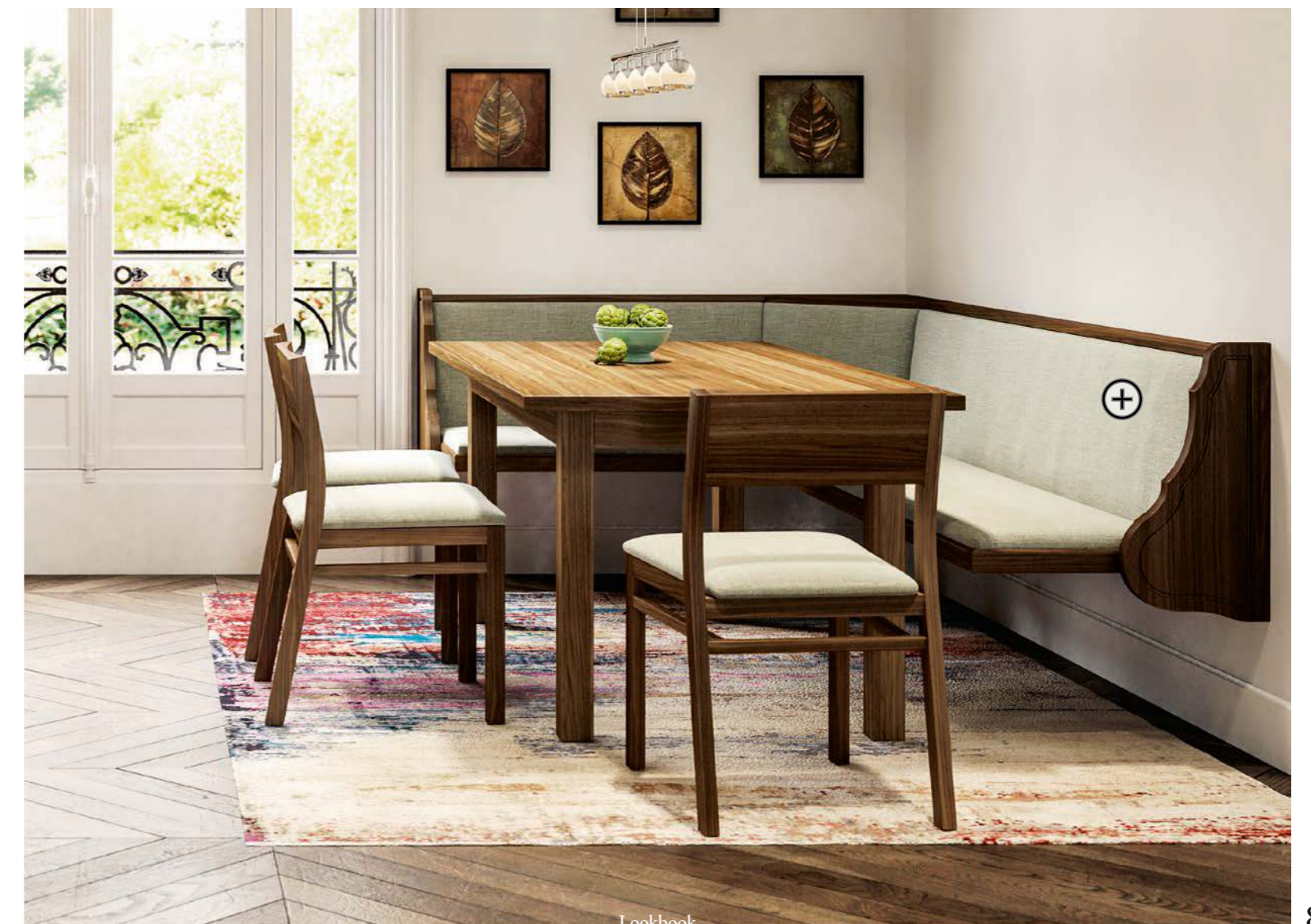
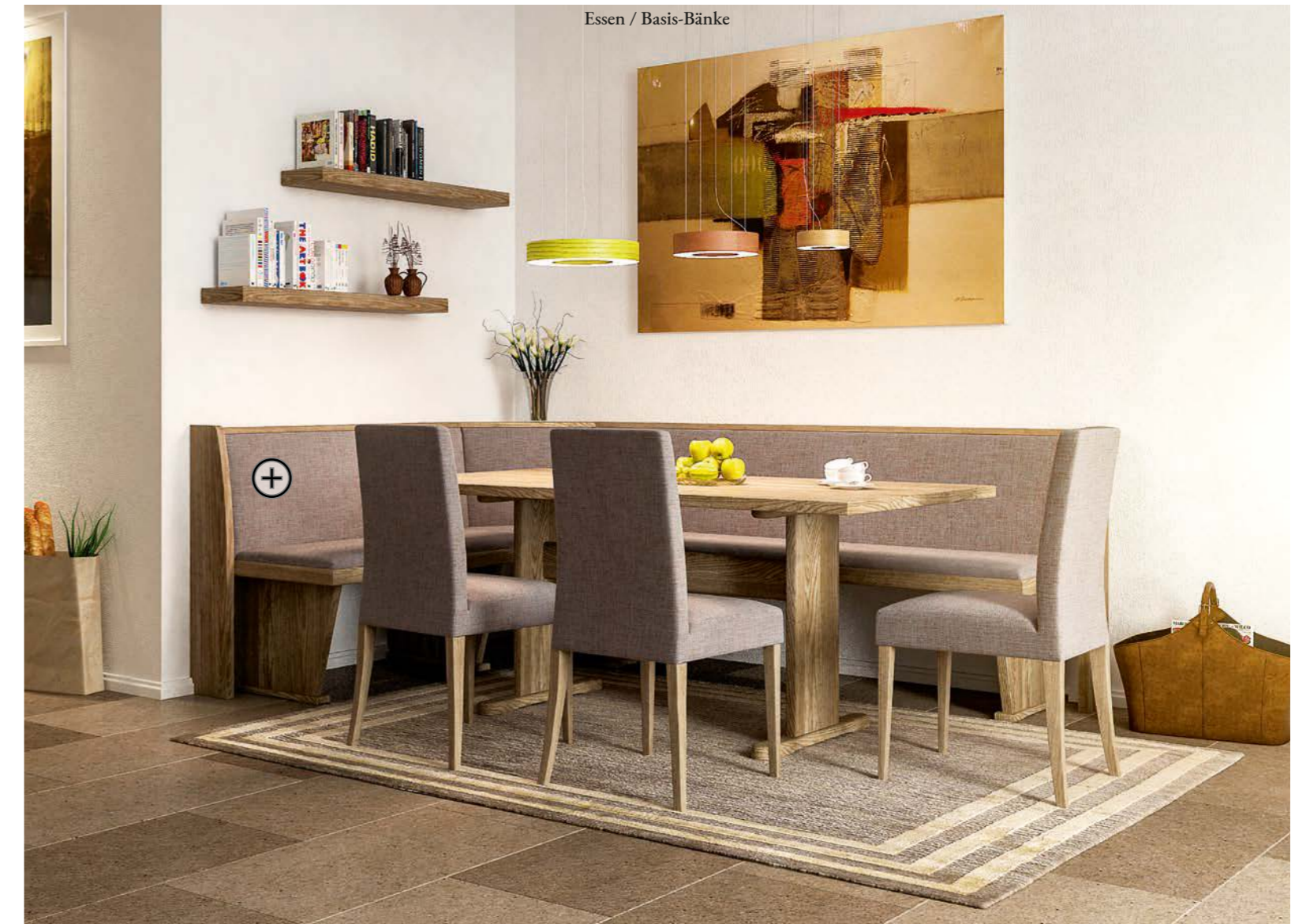
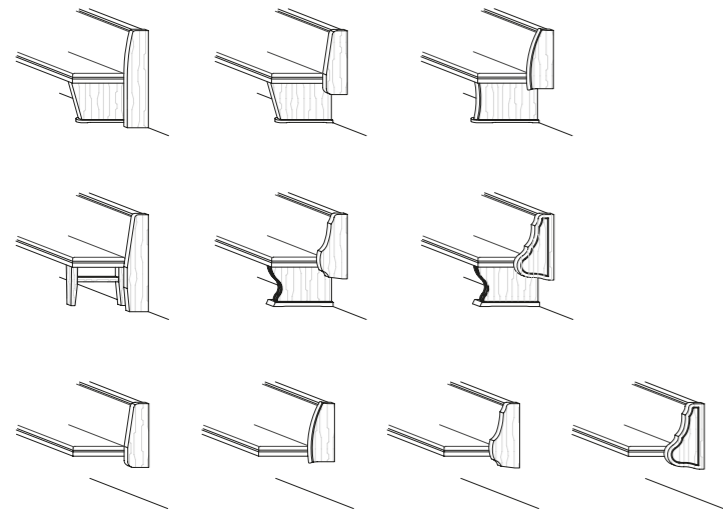

# Cento Multi Mestre

Essen

- ↳ Klassische 4-Fußtische
- ↳ Variationen auch mit Auszug
- ↳ Ideal für Freistehende Essplätze

Küche, Wohn- und Esszimmer haben sich über die Jahre miteinander verbunden und aus dem Esstisch wurde das neue Kommunikationszentrum des Wohnraumes. Um ihn dreht sich das Leben. Am Familientisch werden die gemeinsamen Mahlzeiten eingenommen, es wird gespielt, gebastelt, gearbeitet und gefeiert wenn Gäste kommen. Für diese spannenden Aufgaben sind die Tische Multi, Mestre und Cento genau die Richtigen.

Over the past years kitchen, living room and dining room have joined together and the dining room table has evolved to become the new center of communication of the living area. Family life revolves around it. The dining table is the place for family meals, games, arts and crafts, work and celebrations when guests arrive. For all these exciting tasks the tables Multi, Mestre and Cento are just the thing.

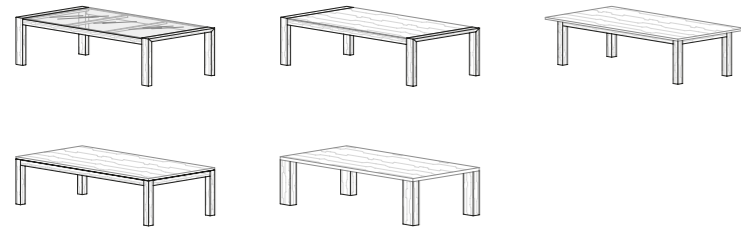

... aufgetischt!  
... the table is set!



Cento



Mestre



Cento Glas



Multi



**Denn ihr Anblick erinnert uns an unsere erste gemeinsame Wohnung und den Umzug, als wir unsere Möbel in den 5. Stock tragen mussten.**

**An die Abende an denen wir feierten und auf den Stühlen tanzten. Als wir das Kinderzimmer ausmalten und mit lachenden Gesichtern am Boden lagen.**

**Wir erinnern uns an die erste Nacht in unserem Bett und an den Sonnenaufgang am nächsten morgen.**

**Und wenn man das  
einpflanzt, wächst was  
neues draus?**

## **Wohnen (& Badezimmer)**

Lena Lowboard / 88  
Lena Regalsystem / 92  
Lena Vitrine / 94  
Rock / 98  
Jakob Sofa / 100  
Lena Bücherregal / 104  
Lena Sideboard / 106  
Lena Couchtisch / 108  
Basic Couchtisch / 110  
Moiré / 112  
Nuovo Vitrine / 114  
Nuovo Sideboard / 116  
Sophie / 118  
Planen mit System / 120  
Küchenergänzungen / 122  
Nuovo Badezimmer / 124  
Nuovo / 126

Hildegard v. Bingen  
8 Jahre, Schülerin

# Lena Lowboard

Wohnen

- ↪ Kombination aus LENA Elementen
- ↪ Korpusse, Tüfelungen, Designelemente
- ↪ In Holz, Farblack und Dekor kombinierbar

LENA ist die Essenz der Forcher Kollektion: Neue Designmöbel aus dem Kreativlabor, bewährte Basismöbel aus der Forcher Kollektion, ausgewählte Holzarten aus Europas Wäldern und eine schier unendliche Farbpalette. Das Baukastensystem besteht aus Basiselementen welche mit Abschlusseiten und Designelementen kombinierbar und leicht Planbar sind.

LENA is the very essence of the Forcher collection: new designer furniture from the creative lab, tried-and-trusted basic furniture from the Forcher collection, selected woods from the forests of Europe and a seemingly endless array of colours. The modular system consists of basic elements combining end sides and design elements, making it easy to plan.

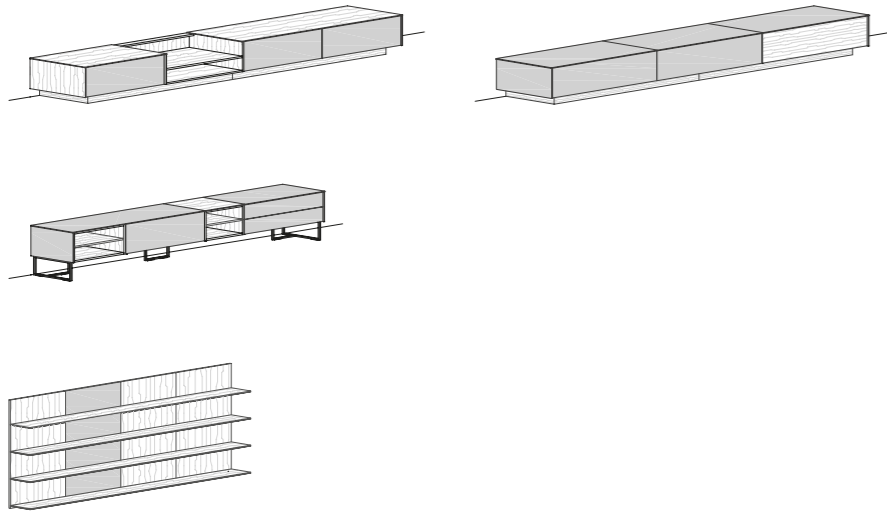

Wohnen / Lena Lowboard



Lookbook



Wohnen / Lena Lowboard



Forcher



Wohnen / Lena Lowboard

Lookbook

# Lena Regalsystem

Wohnen

- ↪ Steher Farblackiert nach Kundenwunsch
- ↪ Böden furniert laut Forcher Kollektion
- ↪ Dekorausführung Steher immer schwarz

Das Lena Regalsystem wird als Hänge- oder Standregal in der furnierten Ausführung mit lackierten Stehern nach Kundenwunsch gefertigt (RAL oder NCS Fächer). Dadurch bieten sich fast grenzenlose Kombinationsmöglichkeiten. Eine Variation mit Stehern und Böden in Dekor runden das Angebot perfekt ab.

The Lena shelf system is produced according to customer requirements as a hanging or standing shelf in a veneer design with lacquered upright components (RAL or NCS compartments). This offers virtually endless combination options. A variation with uprights and shelf bases in a decorative design rounds off the offer perfectly.

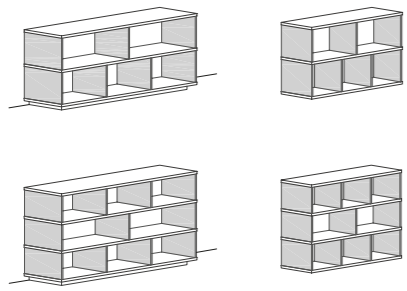

Einfaches Design, unzählige Möglichkeiten.  
Simple design, endless possibilities.

Wohnen / Lena Regalsystem



Lookbook

# Lena Vitrine

Wohnen

- ↪ Verschraubte Glasverbindungen
- ↪ Optionale LED Beleuchtung
- ↪ Integrierte Grifflösung
- ↪ Ladenelement mit Fingergezinkten Sichtladen

Eine Vitrine welche nicht nur den schönen Dingen eine Bühne gibt, sondern auch der ihr immanenten Handwerkskunst. Holzverbindungen, Materialübergänge und Mechanik rücken in den Vordergrund, werden sicht- und erfahrbar. Dabei ist der Purismus nicht nur Stilmittel, sondern essenziell in der Herstellung nachhaltiger Möbel: so ermöglichen die verschraubten Glasverbindungen auch nach Jahren noch Reparaturen und/oder die Trennung der wertvollen Rohstoffe.

A display cabinet which serves as a platform for beautiful items as well as showing off its own intrinsic hand craftsmanship. The spotlight is on the wood joints, material transitions and mechanics which can be seen and experienced. Purism here is not just a stylistic element; it is also essential to the manufacturing of sustainable furniture: this means that, even after many years, the screwed-in glass connectors can be repaired and/or the valuable raw materials separated out.

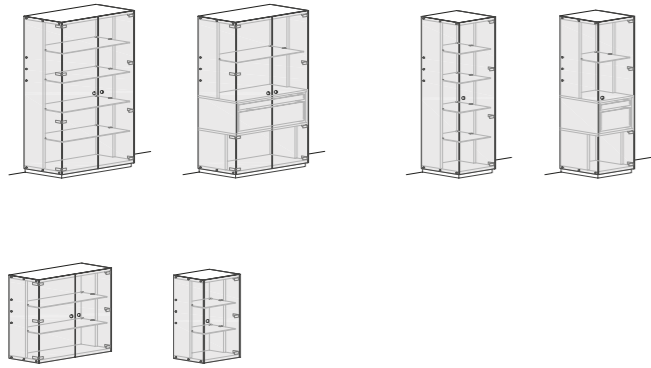

Handwerk sichtbar machen.  
Making craftsmanship visible.

Wohnen / Lena Vitrine





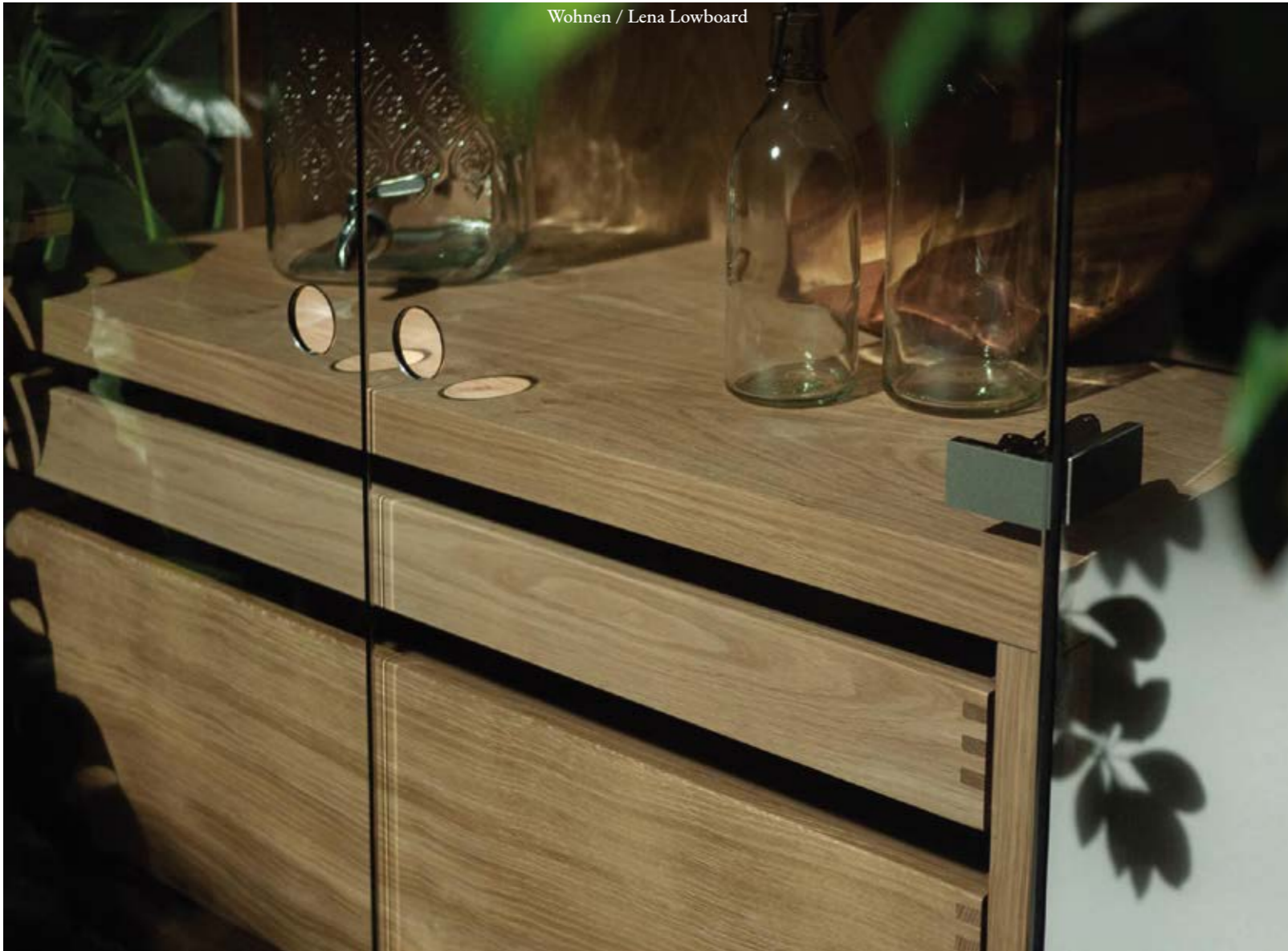

# Rock

Wie die Unregelmäßigkeit eines Felsvorsprungs verlaufen die einzelnen Fronten unseres Modells Rock. Die Einzigartigkeit dieses Designelements erweckt mit Sicherheit die Aufmerksamkeit jedes Betrachters.

Wohnen

- ↔ MDF Front immer Farblackiert
- ↔ Ergänzende Regalborde
- ↔ Erweiterbar mit Tür- und Ladenelementen

The irregular outline of a rock spur is reflected in the lines of our model Rock. The uniqueness of this design element is sure to attract the attention of anybody who looks at it.

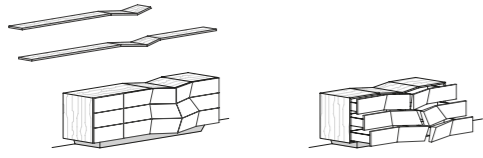

Wohnen / Rock



# Jakob Sofa

Wohnen

- ↳ Untergestell in Massivholz
- ↳ Kombischaumstoff
- ↳ 3D Nahtführung
- ↳ Optionale Ablagefläche

Mit der neuen Lounge Version unserer preisgekrönten Essgruppe Jakob beschreiten wir neue Wege und erweitern unser Portfolio in den Bereich Polstermöbel. Proportionen wurden angepasst und der Polsteraufbau perfekt auf die Funktion „Füße hoch“ adaptiert.

With the new lounge version of our award-winning Jakob dining set, we are exploring new avenues and expanding our portfolio in the upholstered furniture sector. The proportions have been modified and the structure of the upholstery perfectly adapted for putting your feet up.

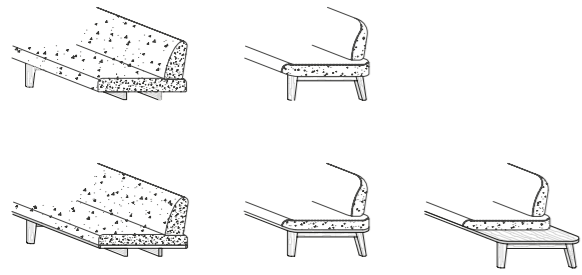

Preisgekröntes Design von Jakob als Lounge.  
Award-winning design from Jakob as lounge feature.

Wohnen / Jakob Sofa



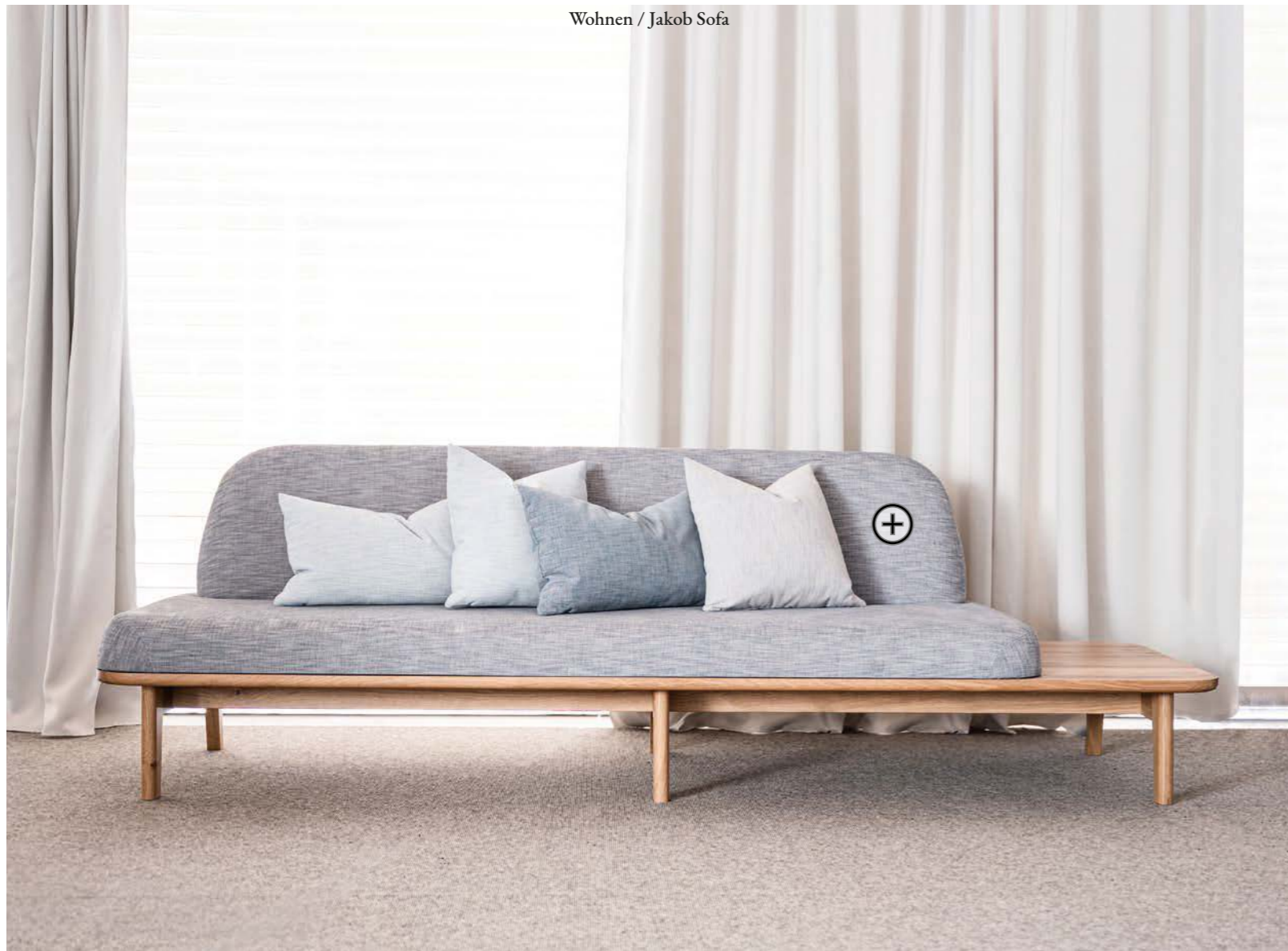

# Lena Bücherregal

Wohnen

- ↪ Massive Borde
- ↪ Täfelung in verschiedenen Ausführungen kombinierbar
- ↪ Optionale Beleuchtung
- ↪ Kombinierbar mit Lena Korpusmöbel

Schauspieler und Schauspielerinnen, Dekoration und Requisiten, Licht und. Ja und? Natürlich braucht es noch eine Struktur, worauf das ganze Theater stattfinden kann. Eine Bühne für die besonderen Geschichten des Lebens. Die Bretter, die die Welt bedeuten. Elegante, schwebende massive Borde in Kombination mit Täfelungen in verschiedenen Holzarten von Hand in Osttirol gefertigt. Eine Bühne für deine ganz persönlichen Erinnerungen, Mitbringsel & Lieblingsgeschichten.

Actors and actresses, decoration and props, lighting and... Yes and what else? Of course, a structure is needed where the whole theatre can take place. A stage for those special stories in life. Boards that mean the world. Elegant, floating, solid boards paired with panelling in various woods, all hand-made in East Tyrol. A platform for your own personal memories, souvenirs & favourite stories.

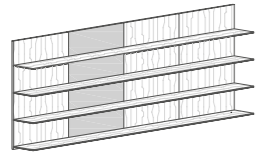

Bretter, die die Welt bedeuten.  
Boards that mean the world.

Wohnen / Lena Bücherregal



Lookbook

# Lena Sideboard

Wohnen

- ↔ Individuell planbar und auf Maß
- ↔ Holz, Farblack oder Dekor
- ↔ Ergänzungen für Inneneinteilung

In den Tiroler Bergen sind Gedanken freier und leichter. Hier kann man sich in Ruhe auf das Wesentliche besinnen und der Kreativität Freiraum schaffen. Deshalb entstehen bei uns auch besondere Möbel ohne Schnörkel und Schnickschnack aber mit viel Liebe zum Detail und handwerklicher Qualität.

In the mountains of Tyrol, thinking is free and easy. Here you can reflect in peace on what matters most and create scope for creativity. This is why we produce special furniture, free from frills and embellishments, but made with lots of attention to detail and quality craftsmanship.

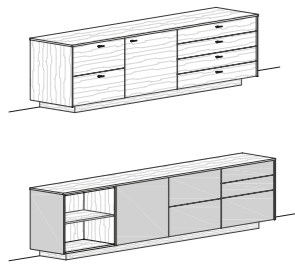

Understatement in seiner schönsten Form.  
Understatement in its most beautiful form.

Wohnen / Lena Sideboard



# Lena Couchtisch

Wohnen

- ↔ Steher Farblackiert nach Kundenwunsch
- ↔ Böden furniert laut Forcher Kollektion
- ↔ Dekorausführung Steher immer schwarz

Etagere, Setzkasten oder Hashtag. Egal aus welcher Perspektive man den neuen Couchtisch beurteilt, schön ist er aus jedem Winkel.

Etagere, Setzkasten or Hashtag. The new couch table is beautiful from every angle, whichever side you view it from.

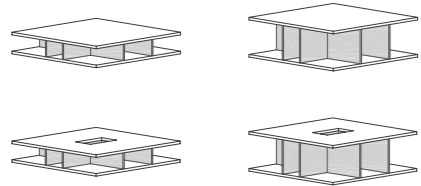

Wohnen / Lena Couchtisch



# Basic Couchtisch

Wohnen

- ↔ Rohstahl Füße eingesetzt in die Platte
- ↔ Massiv oder Furniert

Rohstahl im Feuer hergestellt und Massiv Holz aus europäischen Wäldern bilden eine Elemente übergreifende Liaison.

Crude steel made with fire and solid wood from European forests form a combination which spans the elements.



Feuer und Erde.  
Fire and earth.

Forcher

Wohnen / Basic Couchtisch



Lookbook



# Moiré

Wohnen

- ↳ Massive organisch geformte Tischplatte
- ↳ Drahtgestell erzeugt den Moiré Effekt

Volumen entsteht und verliert sich gleichzeitig in optischen Interferenzen. Die organische Form der Tischplatte kontrastiert dabei mit der strengen Architektur der Metallbasis und verleiht Moiré einen Hauch des Mid Century Charme der 50iger.

Volume is created and at the same time lost in visual features. The organic shape of the tabletop contrasts with the strict architecture of the metal basis and gives the Moiré a touch of 1950s, mid-century charm.



Wohnen / Moiré



Lookbook

# Nuovo Vitrine

Wohnen

- ↔ Massive Rahmen auf Gehrung
- ↔ Optionales Ladenelement
- ↔ Optionale Beleuchtung

Außergewöhnliche Einblicke und Präsentationsfläche für die Lieblingsstücke bietet die Glasvitrine Nuovo, aber auch Privates findet seinen Platz.

The glass display cabinet Nuovo offers exceptional insights and a presentation area for your favorite pieces, but also space for personal items.

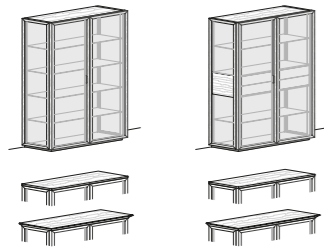

Wohnen / Nuovo Vitrine



# Nuovo Sideboard

Wohnen

- ⇨ Eleganter Rahmen mit Korpusfalz
- ⇨ Beleuchtete Nische
- ⇨ Holz, Farblack und Dekor möglich

Dezente Linien umrahmen die eleganten farblackierten Fronten außen und schaffen Präsentationsraum im Inneren der Nuovo Anrichte.

Subtle lines frame the elegantly varnished front on the outside and create room for presentation on the inside of the Nuovo sideboard.

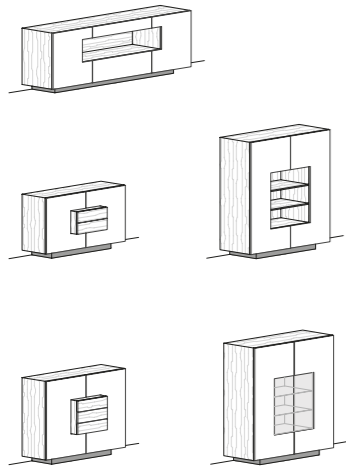

Wohnen / Nuovo Sideboard



# Sophie

Wohnen

- ↪ Front bündig in Korpusfalz einschlagend
- ↪ Glasfächer
- ↪ Korpus auf Gehrung gefertigt
- ↪ Untergestell aus Rohstahl

Mit der Vitrine Sophie eröffnen sich neue Möglichkeiten Farbe und Eleganz in den Wohnraum zu bringen. Ob mit eleganten Rauchglastüren oder mit furnierten Fronten ist Sophie immer der elegant zurückhaltende Akzent und Ausdruck des ganz persönlichen Wohnstiles.

The Sophie display case opens up new possibilities of bringing color and elegance into the living space. Whether with elegant smoked glass doors or with veneered fronts, Sophie always provides an elegant and reserved accent and expression of personal style.



Wohnen / Sophie



# Planen mit System

Wohnen

- ↪ Basiselemente für individuelle Planungen
- ↪ Planung mit regionalen Forcher-Partnern
- ↪ Viele Sonderlösungen möglich
- ↪ Hohe Materialvielfalt der Forcher Kollektion

Die Fertigung nach Maß ist bei uns kein zusätzliches Angebot, sondern selbstverständlich. Unsere Wurzeln liegen im Tischlerhandwerk und diese Produktionsweise bildet auch nach über 90 Jahren noch das Rückgrat unseres Schaffens. Unsere regionalen Forcher Partner begleiten sie auf dem Weg zu ihrem ganz individuellen Möbelwunsch, nehmen vor Ort Maß, beraten sie über neu Trends und Wohnraum-Ergonomie. Widrige Einbausituationen wie krumme Wände, Dachschrägen oder Balken werden montagefreundlich berücksichtigt und mit der Materialvielfalt der Forcher Kollektion kann nahezu jedem Kundenwunsch entsprochen werden.

Custom-made production is not an additional extra for us but rather taken as read. Our roots lie in carpentry and this production method has formed the backbone of our creations for over 90 years. Our regional Forcher partners will accompany you on your journey to your own individual dream furniture. They will take measurements on-site and advise on the latest new trends and living room ergonomics. Any unfavourable settings for fitting the furniture such as crooked walls, sloping roofs or beams are taken into account in the assembly process and virtually any customer requirement can be met thanks to the wide range of materials on offer in the Forcher collection

Die Alles Möglich Macher.  
Making anything possible.

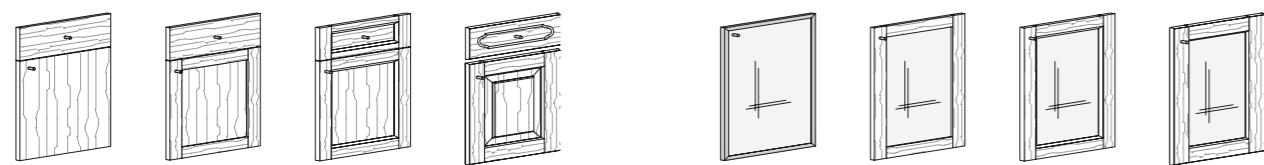
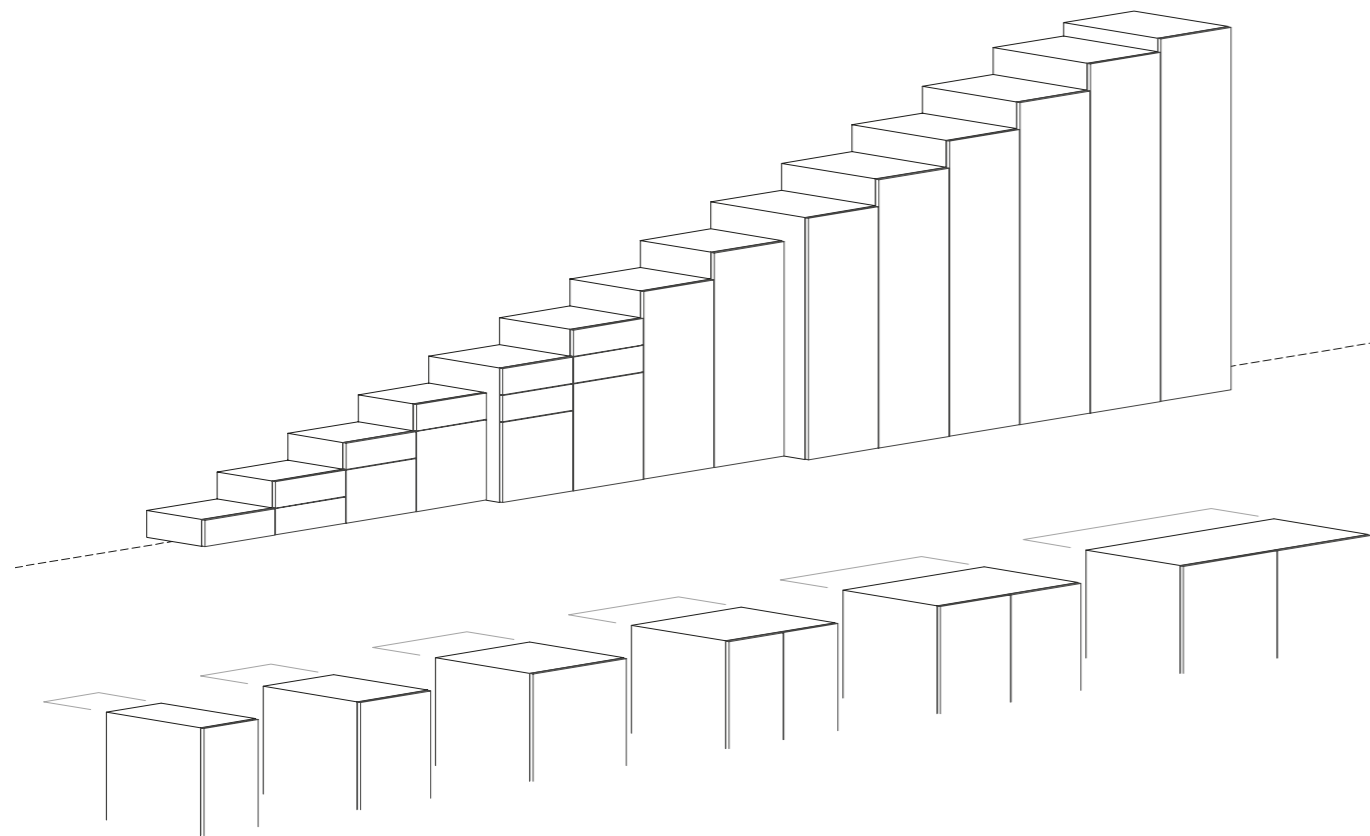

Wohnen / Planen mit System



Lookbook

# Küchenergänzungen

Wohnen

Ob sie nach Jahren ihre alte Küche renovieren oder einer neuen Küche ihren ganz persönlichen Charakter verleihen wollen, unsere Küchenergänzungen bieten unzählbare Möglichkeiten für die Individualisierung. Günstigere Küchenmodelle können mit Tischlerfronten aufgewertet werden, oder bereits schönen Küchen wird mit einzelnen Akzenten der letzte Schliff für den ganz besonderen Charme verliehen.

Whether you want to renovate your old kitchen after many years or give a new kitchen its own personal character, our kitchen additions offer endless possibilities for personalisation. More basic kitchen models can be upgraded with carpentry-based fronts or the finishing touches can be added to beautiful kitchens with individual accents for some extra special charm.

- ↳ Beton-, Metall-, Sondermaterial- und Holzfronten
- ↳ Furnierbild fortlaufend
- ↳ massive Thekenplatten mit Waldsaum
- ↳ Thekenregale
- ↳ Barplatten und Küchenergänzungen auf Maß

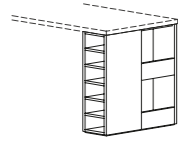

Forcher Küchen-Unikate.  
Forcher unique kitchens.

Wohnen / Küchenergänzungen



# Nuovo Badezimmer

Wohnen

- ↪ Forcher Qualität fürs Badezimmer
- ↪ Alle Seiten bekantet und spritzwassergeschützt
- ↪ Massivholzladen fingergezinkt

Individuelle Planungen und hochwertige Fertigung spielen besonders im Badezimmer eine entscheidende Rolle. Begrenzter Raum, hohe Luftfeuchtigkeit und Spritzwasser können Möbel viel abverlangen. Nicht so den Forcher Möbeln welche speziell optimiert fürs Badezimmer gefertigt werden.

Individual planning and high-quality production play a decisive role, especially in the bathroom. Limited space, high humidity and splashing water can demand a lot from furniture. The furniture from Forcher takes those factors in consideration and the outcome is a long living, durable furniture optimized for the bathroom.

Wohnen / Nuovo Badezimmer



# Nuovo

Wohnen

- ↪ Massive Stollen mit Fingerzinkung
- ↪ Nuovo Basiselemente
- ↪ Individuell planbar

Massives Eichenholz mit gezinkten Verbindungen in Kombination mit schlichten modernen Elementen macht dieses Möbel zu einem besonderen Blickfang – schlichtes Design trifft Handwerkstradition – eben 100% Forcher.

Solid oak with dovetailed joints paired with simple, modern elements make this furniture particularly eye-catching – simple design paired with traditional hand craftsmanship – 100% Forcher.

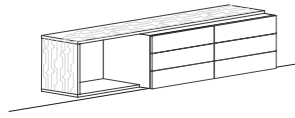

Wohnen / Nuovo





# Der Geschmack der Alpen.

## Zutaten für 2 Personen:

100 g Walnüsse  
10 g frische Kiefernnadeln  
35 g Parmesan  
55 g Oliven  
75 ml Wasser  
1 Prise Salz

Für das Pesto eignen sich besonders frische Triebe von Kiefern, Fichten und Lärchen im Frühjahr. Bei der Ernte sollten Sie darauf achten, dass nicht an einzelnen Bäumen zu viele Triebe abgeerntet werden.

Alle Zutaten in einem Mixbehälter vermengen und sorgfältig pürieren. Durch Zugabe von einem Schuß Wasser wird es noch cremiger. Das Pesto passt hervorragend zu gegrilltem Fleisch, Fisch & Wurzelgemüse oder einfach auf Baguette. Und vor allem zu leckeren Nudeln. Das restliche Pesto im Glas im Kühlschrank aufbewahren. Solltest du darauf achten, dass das Pesto stets mit Öl bedeckt ist. Ca. 1 Woche haltbar.

When it comes to making pesto, the fresh shoots of pine, spruce and larch wood in spring are particularly ideal. In terms of the harvest, it is important to avoid removing too many shoots from any one tree.

Mix together all the ingredients in a bowl and carefully purée. Add a dash of water for a creamier texture. The pesto is the perfect complement to grilled fish, meat & root vegetables or simply served on a baguette. And, of course, with delicious pasta. Store the rest of the pesto in a glass in the fridge. Ensure that the pesto is always covered with oil. Use within approx. 1 week.



**Eine schwere Kraft  
wirkt auf mich.  
Ich werd' schlafen gehen.**

Isaac Newton  
17 Jahre, Träumer

## Schlafen

Emma / 132  
Wing / 134  
Basis - Betten / 136  
Gleitschiebetüren / 140  
Dream / 142  
Soul / 146  
Slide / 150  
Basis - Schränke / 152  
  
Tiroler Zirbe  
Orig. Tiroler Zirbenbett / 156



# Emma

Schlafen

- ⇨ Polsterung mit Polsternähten
- ⇨ Zweifarbiger Bettkasten
- ⇨ Schwebender Bettkasten
- ⇨ Nachtkästchen integrierbar

Im Schlafzimmer bringt Emma zusätzliche Farbe ins Spiel: Mattlackierte Bettrahmen und Nachtkästchen schweben auf einem Bord aus Eiche, und die supergroßen Rückenkissen machen das Bett erst so richtig gemütlich – da kann das nächste verregnete Wochenende gerne kommen.

Emma adds a touch of color to the bedroom: matt lacquered frames and nightstands float on an oak board, and the extra large back cushions make the bed extra cozy – let the next rainy weekend come.

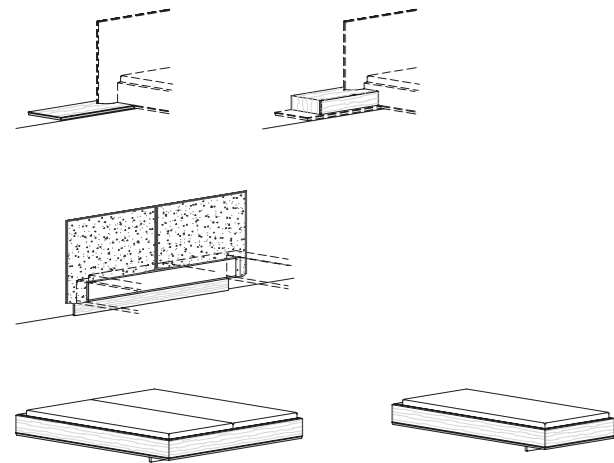

Rückzugsort und Krafttankstelle.  
Haven and strength fuelling station.

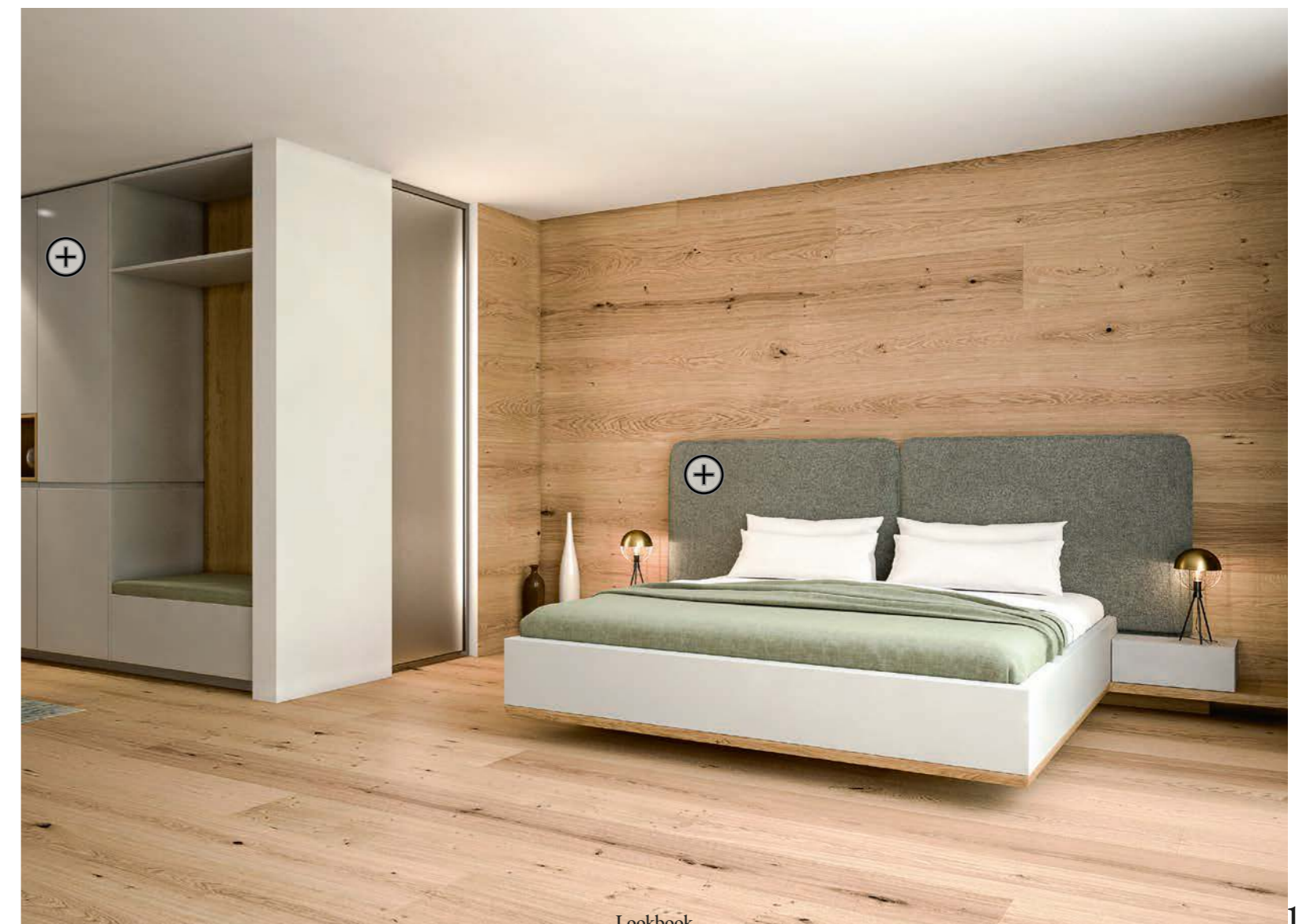
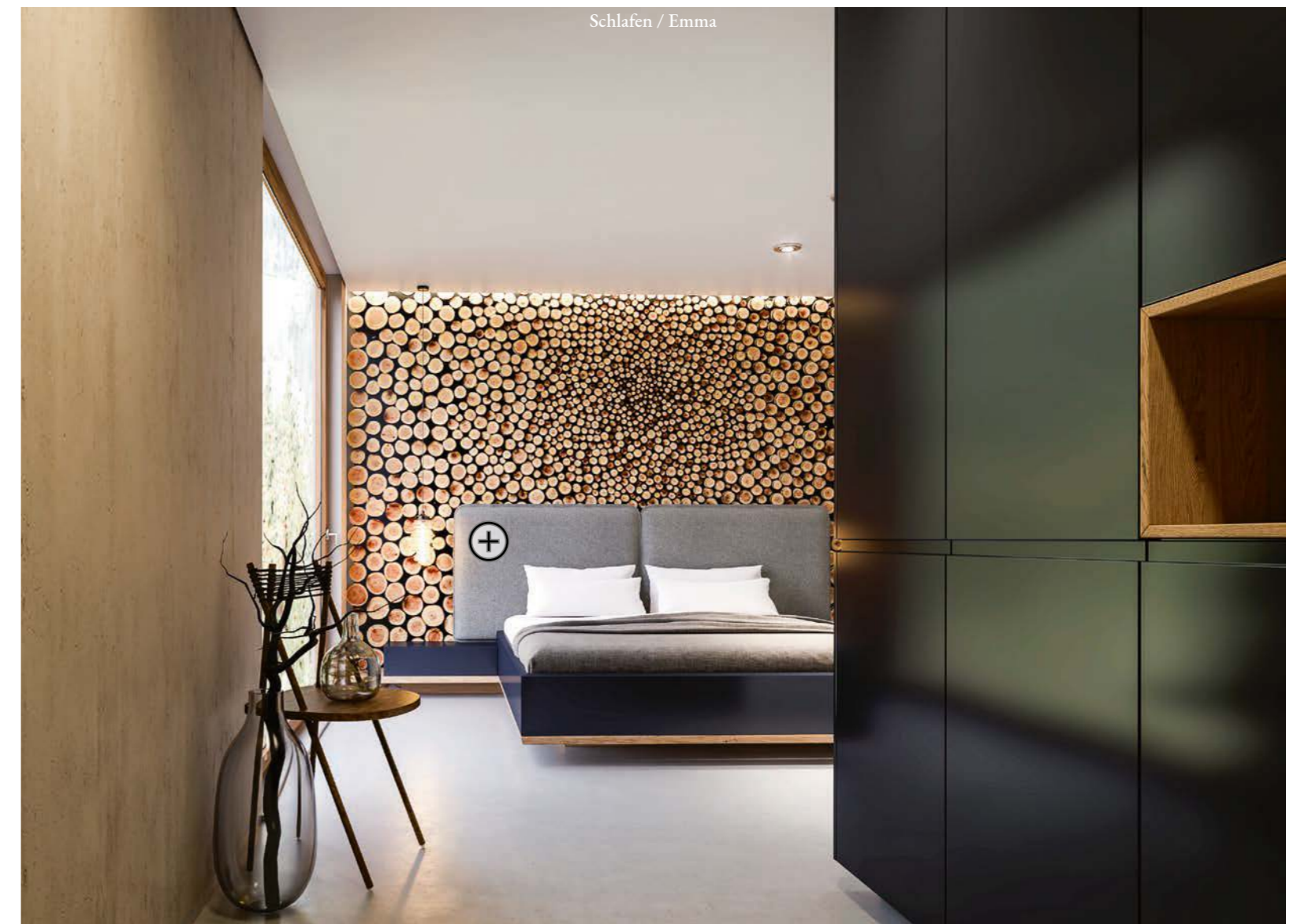

# Wing

Schlafen

- ↔ Furniert, Farblackiert oder Dekor
- ↔ Fronttrennung mit Trennmulde und Grifffräsung
- ↔ Optionale Nische mit Beleuchtung

Das elegante Kleiderschranksystem Wing steht für einfaches Planen mit großer Wirkung. Elegante Linienführung durch die integrierte Grifffräsung und Highlights mit einer Displaynische welche optional auch beleuchtet werden kann.

The elegant Wing wardrobe system represents simply planning with a big impact. Elegant lines run through the integrated recessed grip handles and the highlights with a display niche which can also be illuminated as an option.

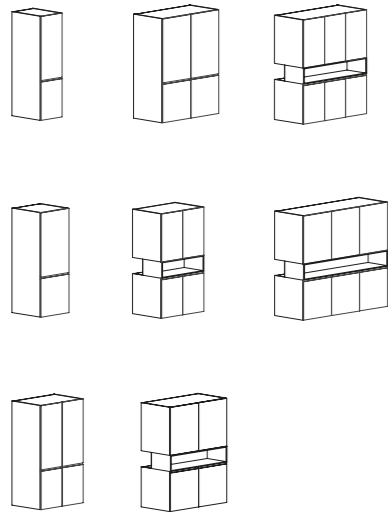

Wollendetes schlichtes Design und perfekte Verarbeitung bis ins Detail.  
Perfect, simple design and perfect workmanship to the very last detail.

Schlafen / Wing



Lookbook

# Basis-Betten

Schlafen

Mit den neuen Forcher Basis-Betten ist Möbeldesign einfach wie noch nie: Das Baukastensystem besteht aus verschiedenen Kopfhaupt- und Bettkastenvarianten, die sich beliebig miteinander kombinieren lassen. Dadurch ergeben sich unzählige Designmöglichkeiten für die individuelle Planung Ihres Schlafzimmers. Natürlich haben wir auch das passende Nachtkästchen für Sie im Angebot.

With the new Forcher Basic beds furniture design is easier than ever: the modular system consists of various head board and bed frame variants that can be combined with each other. This results in endless design possibilities for the individual planning of your bedroom. Of course we also have the matching bedside table available.

## Nachtkästchen

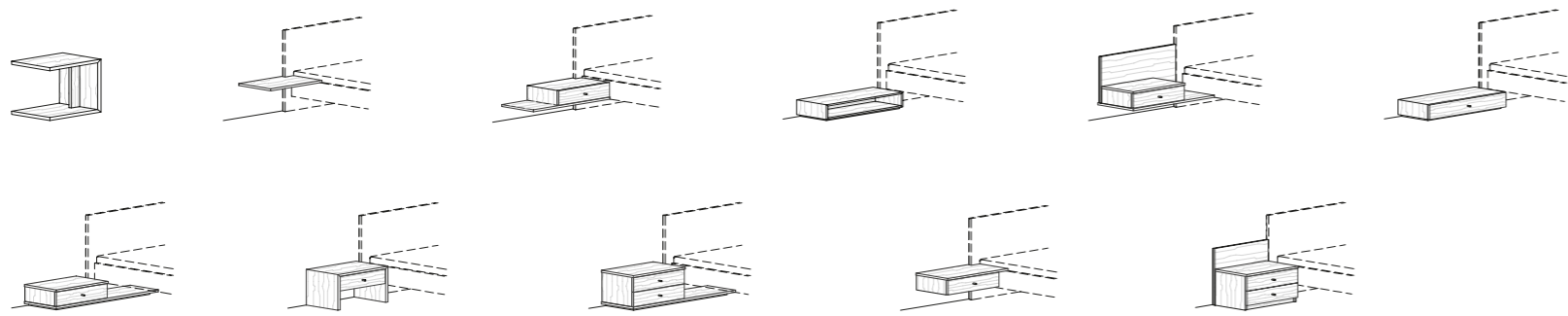

## Kopfhäupter

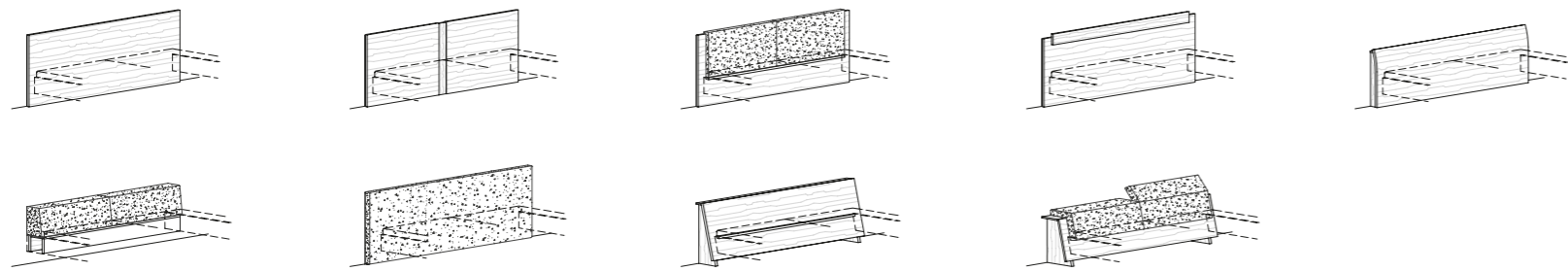

## Bettkästen

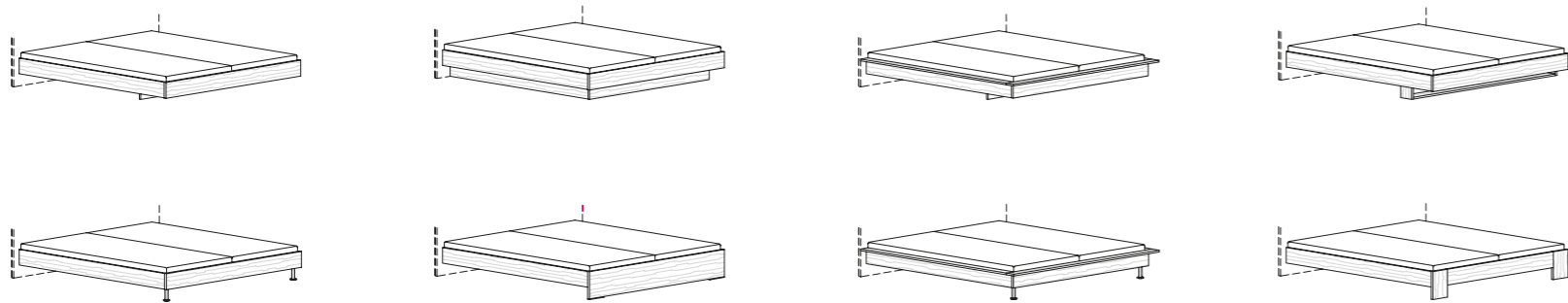

Schlafen / Basis-Betten



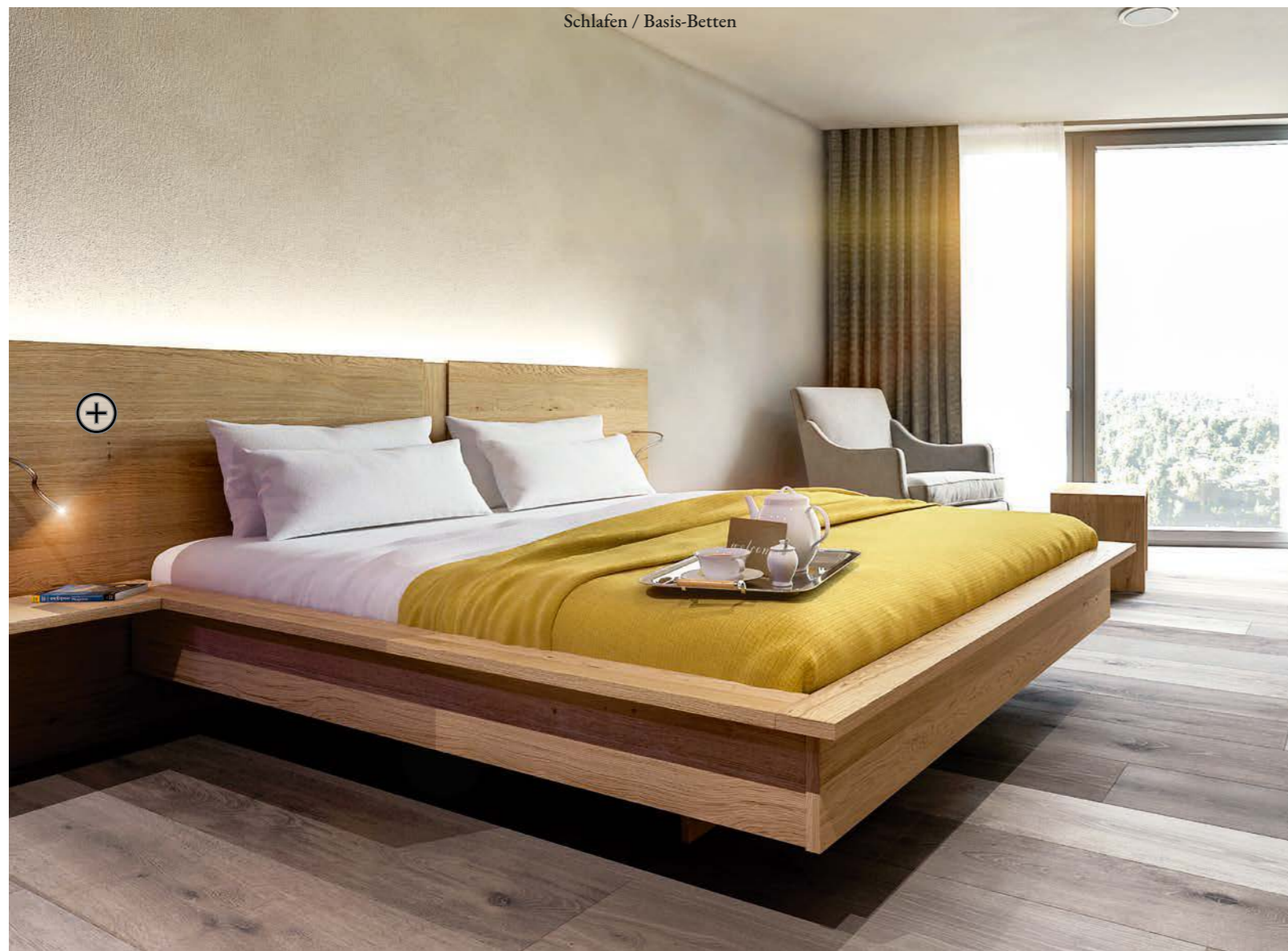

# Gleitschiebetüren

Schlafen

- ↪ Alle Holzarten und Dekore aus der Forcher Kollektion
- ↪ Glas- und Spiegelfüllungen
- ↪ Schienen mit bis zu 3 Führungen
- ↪ Auch für Dachschrägen

Als Raumteiler oder für verdeckte Stauräume bieten unsere Gleitschiebetüren viele erweiterte Planungsmöglichkeiten.

Our glass sliding doors offer lots of add planning options whether as a room divider or for concealed storage space.

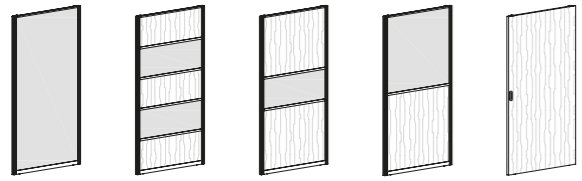

Schlafen / Gleitschiebetüren



# Dream

Schlafen

- ↪ Massiver oder furnierter Bettrahmen
- ↪ Gezinkte Eckverbindung
- ↪ Polsterkopfhaupt mit Ziernähten

Der schwebende Charakter und der Mix aus verschiedenen Materialien machen das Modell Dream zum absoluten Highlight in Ihrem Schlafzimmer.

The floating character and the mix of different materials make the model Dream the absolute highlight in your bedroom.

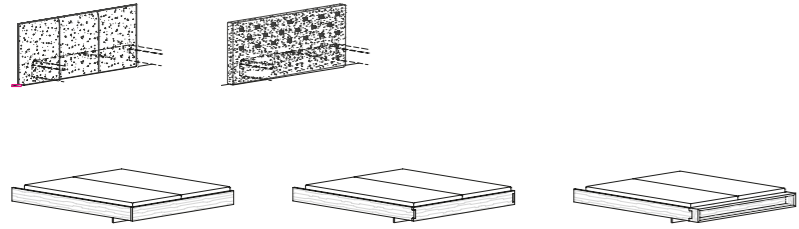

Über den Wolken.  
Above the clouds.

Schlafen / Dream

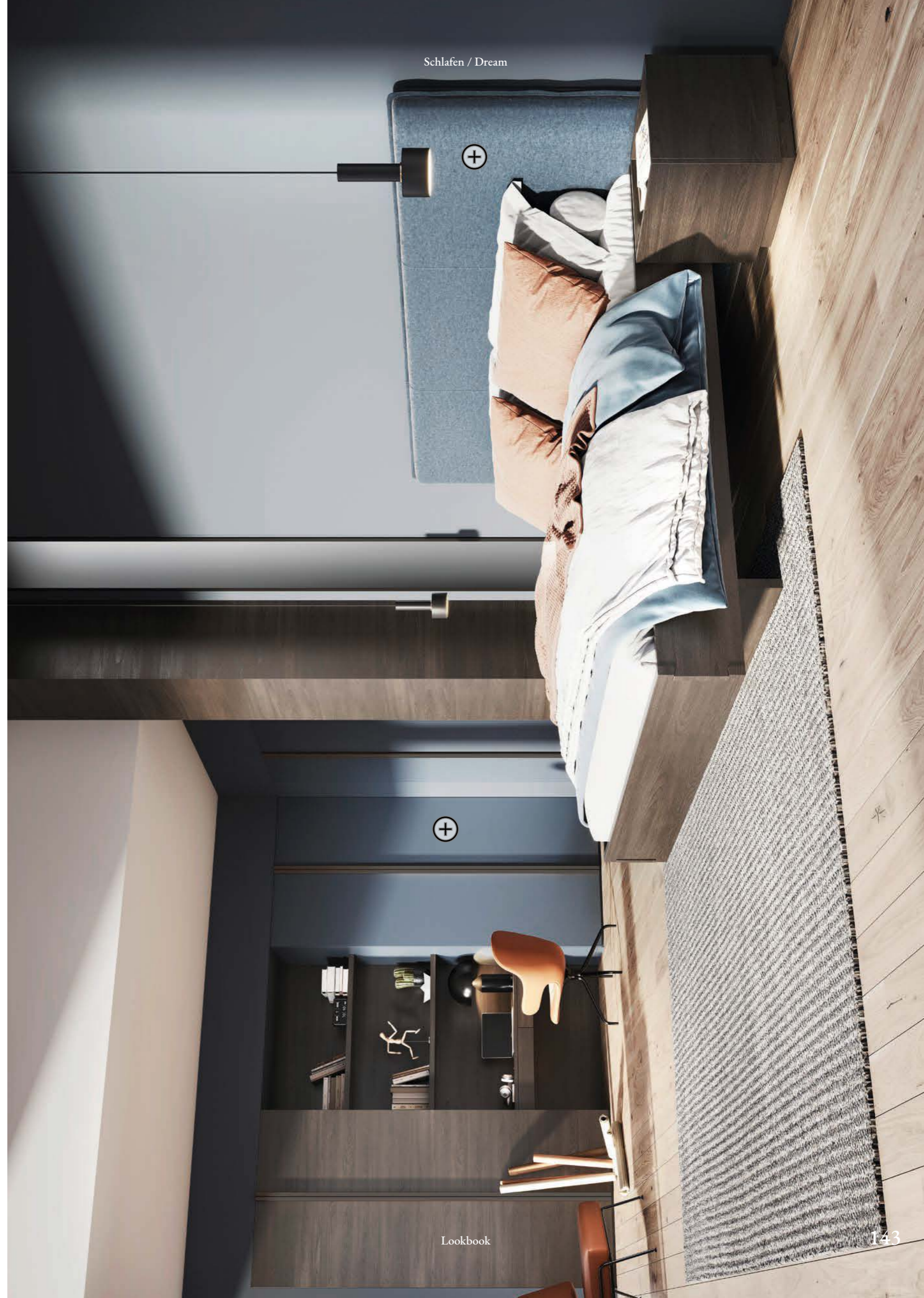

Lookbook





# Soul

Schlafen

- ↪ Kopfhaupt furniert oder mit Polsterreihen
- ↪ Bettkasten gepolstert
- ↪ Sockelfuß und Nachtkonsolen auf Gehrung

Innovativ, kreativ – mit diesen Eigenschaften lässt sich die Bettenlage Soul am besten beschreiben. Was gibt es schöneres, als sich hinzulegen und dem Stress des Alltags für einige Stunden zu entfliehen. Zahlreiche Details wie die abklappbaren Polster im Kopfhaupt, der mit edlem Leder bezogene Bettrahmen oder die markante Verjüngung der Füße machen dieses Modell zu einem absoluten Highlight für jedes Schlafzimmer. Auch im Bereich der Ablagen gibt es zahlreiche Kombinationslösungen und Varianten.

Innovative, creative: these are the characteristics that best describe the bed Soul. What could be more enjoyable than having a rest and getting away from the stress of everyday life for a few hours. With several details, such as removable cushions at the headboard, fine leather for the bed frame and the striking tapering of the bed legs this model is guaranteed to be an absolute highlight in any bedroom. There are also various combination options available for bedside tables.

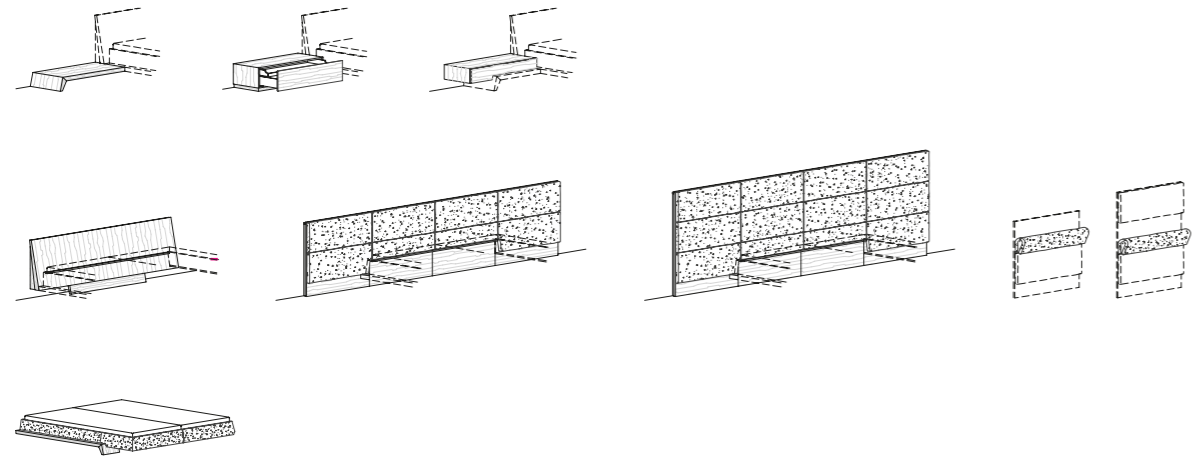

Schlafen / Soul



Lookbook



# Slide

Schlafen

- ↪ Furniert, Farblackiert oder Dekor
- ↪ Fronttrennung mit 10mm Feder in Nirooptik
- ↪ Fertigung auf Maß
- ↪ Gedämpfte Schiebetüren

Das Spiel mit den Ornamenten ist ein absoluter Trend im Einrichtungsbereich. Mit den Schiebetürschränken unserer Modellreihe Slide können Sie diese Möglichkeit voll nutzen und so aus Ihrer Schrankwand ein Designelement werden lassen das es schafft, mit einer einzigen fließenden Bewegung den Aufbewahrungsraum von der räumlichen Umgebung zu trennen. Ob in Lack, in Holz oder kombiniert. Ihre Wünsche sind unsere Herausforderung.

The playful use of ornaments is an absolute trend in furnishing. You can take advantage of this option by making your wall unit a design element with our Slide series. These cupboards with sliding doors allow you to separate your storage area from the living area in one single elegant motion. In varnish, in wood, or in a combination of both – your wishes are our challenges.

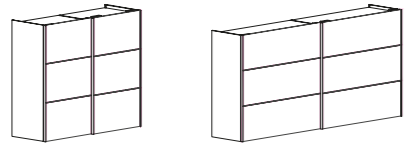

Schlafen / Slide

# Basis-Schränke

Schlafen

- ↪ Baukastensystem
- ↪ Kombinierbar mit der gesamten Forcher Kollektion
- ↪ Erweiterbar mit Gleitschiebetüren
- ↪ Sonderlösungen für Dachschrägen

Der geheime Superstar der Forcher Kollektion: unsere Basiselemente bieten wie auch im Wohnbereich die gesamte Bandbreite als Basis für individuelle Planungen im Schlafzimmer. Ein Baukastensystem für Kommoden, Homeoffice, Schiebetürschränke oder gesamte Schrankräume auf Maß und mit Sonderlösungen für Dachschrägen.

The secret superstar of the Forcher collection: our basic elements cover the entire range and offer a basis for individual planning options in the bedroom, just like in the living area. A custom-made modular system for chest of drawers, home offices, sliding door cabinets or overall cupboard interiors with special solutions for sloped roofs.

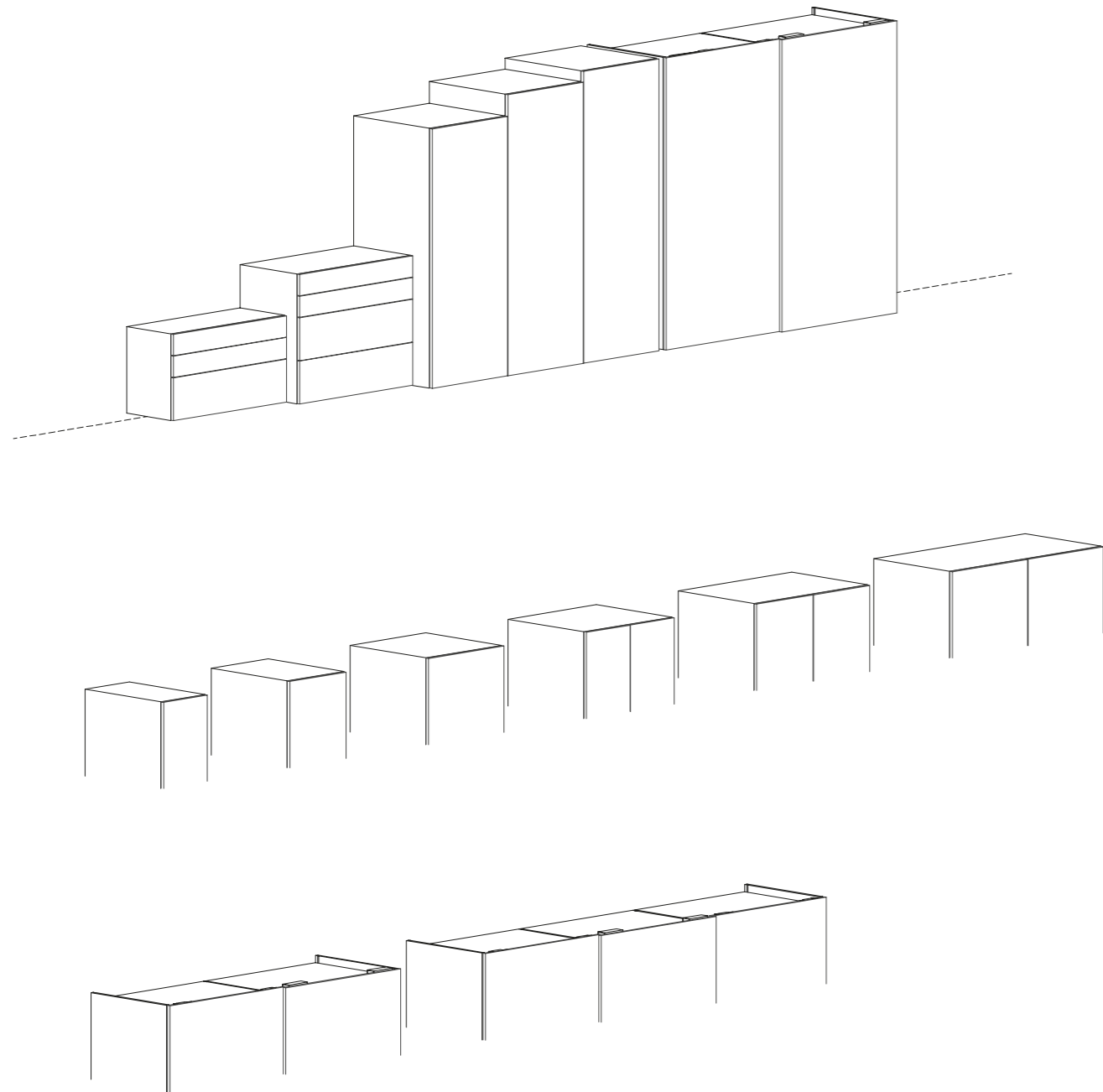

Schlafen / Basis-Schränke

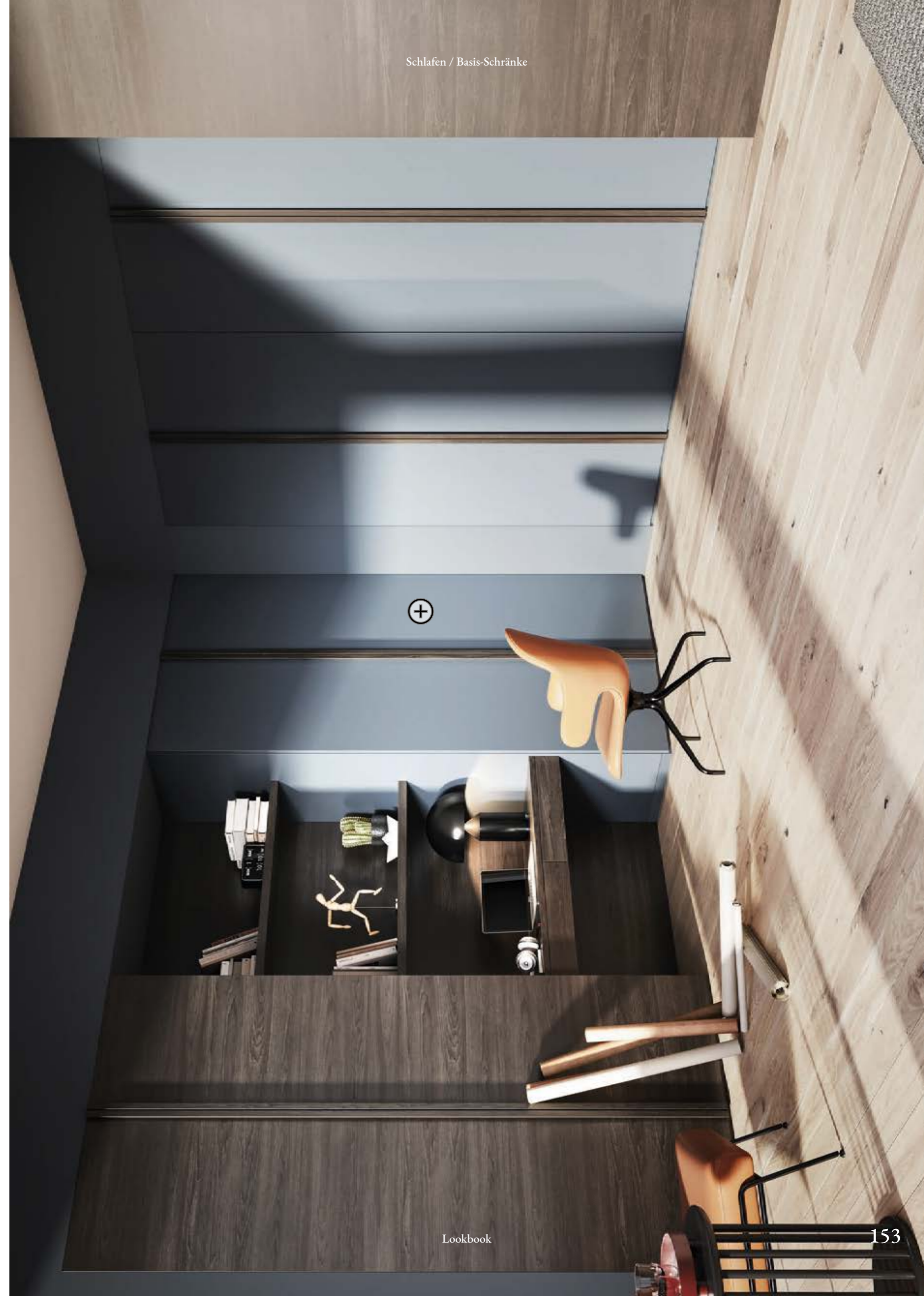

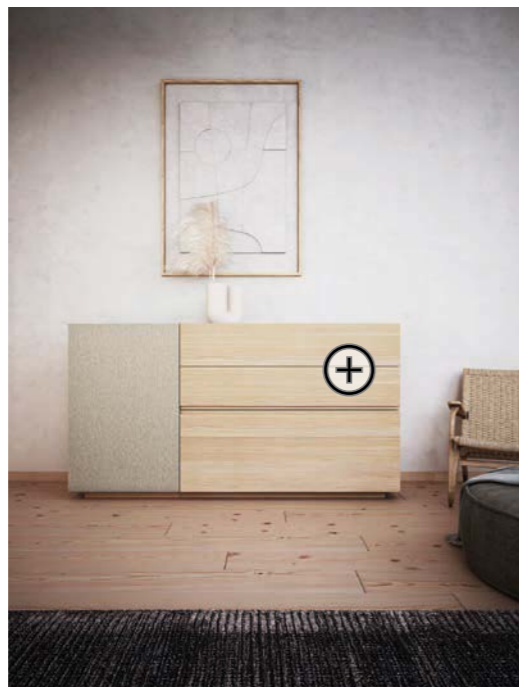
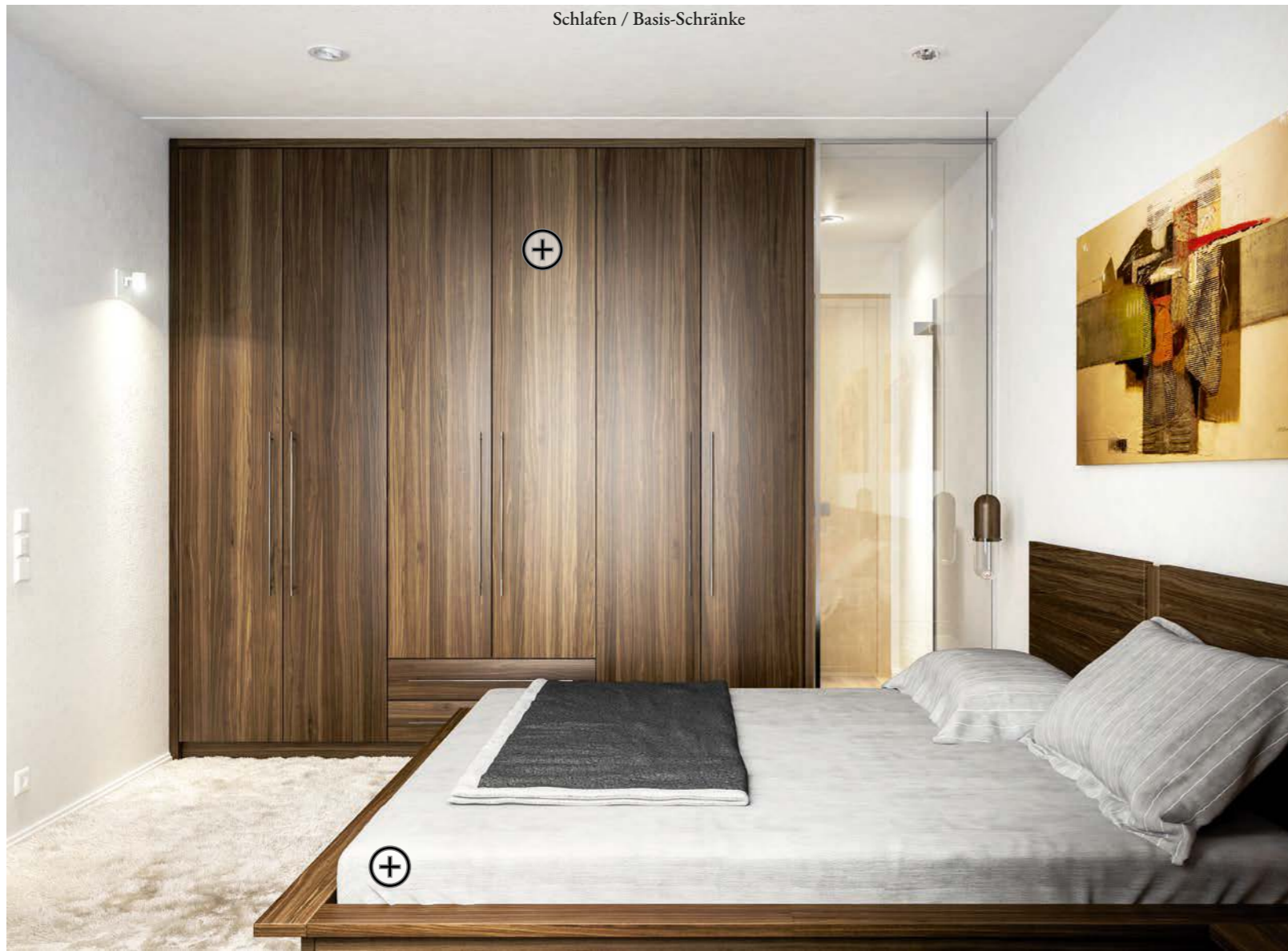

# Original Tiroler Zirbenbett

Unsere Zirbenbetten bestehen nicht nur zu 100% aus Tiroler Holz, sie werden auch ausschließlich in unserer Tischlerei in Osttirol gefertigt. Die Oberflächen werden roh geschliffen und bleiben unlackiert. Nur so kann das Holz seine wohltuende Wirkung voll entfalten.

Schlafen

- ↪ Regionales Zirbenholz aus Oberkärnten, Ost- und Südtirol
- ↪ Metallfreie Eckverbindungen
- ↪ Beliebig oft zerlegbar
- ↪ Keine Oberflächenbehandlung

Our stone pine beds are not only made of 100% Tyrolean wood, they are also carpentered exclusively in our joinery in East Tyrol. The surfaces are roughly sanded and left unpainted. This is the only way the wood can fully develop its beneficial effects.

## Nachtkästchen

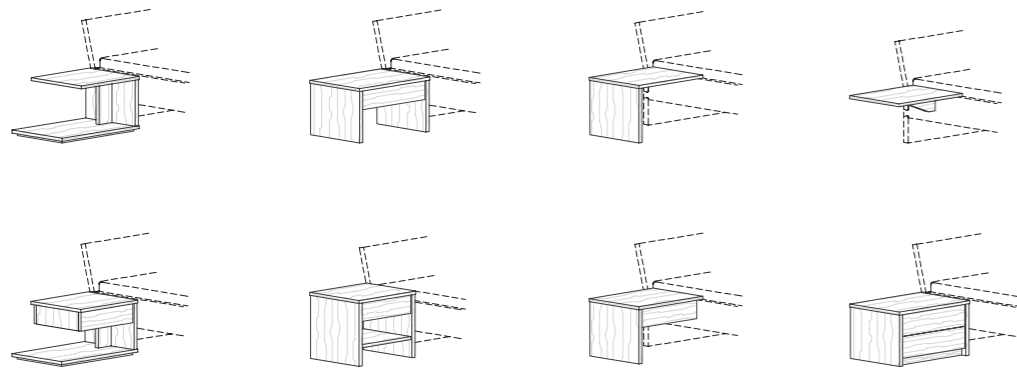

## Bettschublade

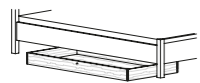

## Bettssystem

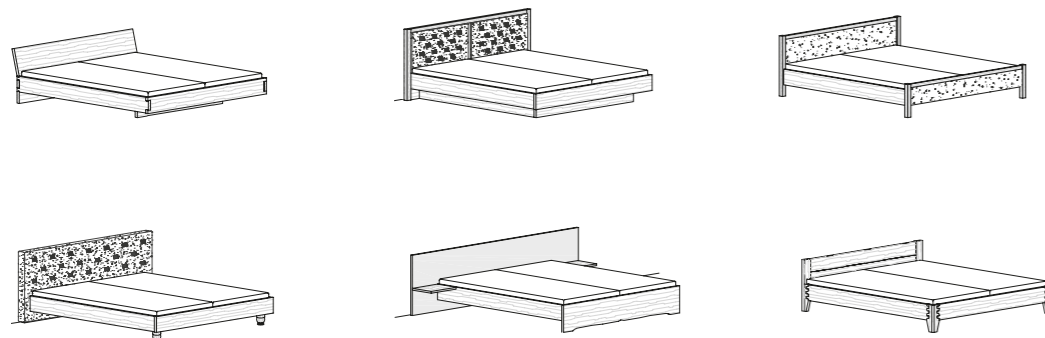

Schlafen / Original Tiroler Zirbenbett

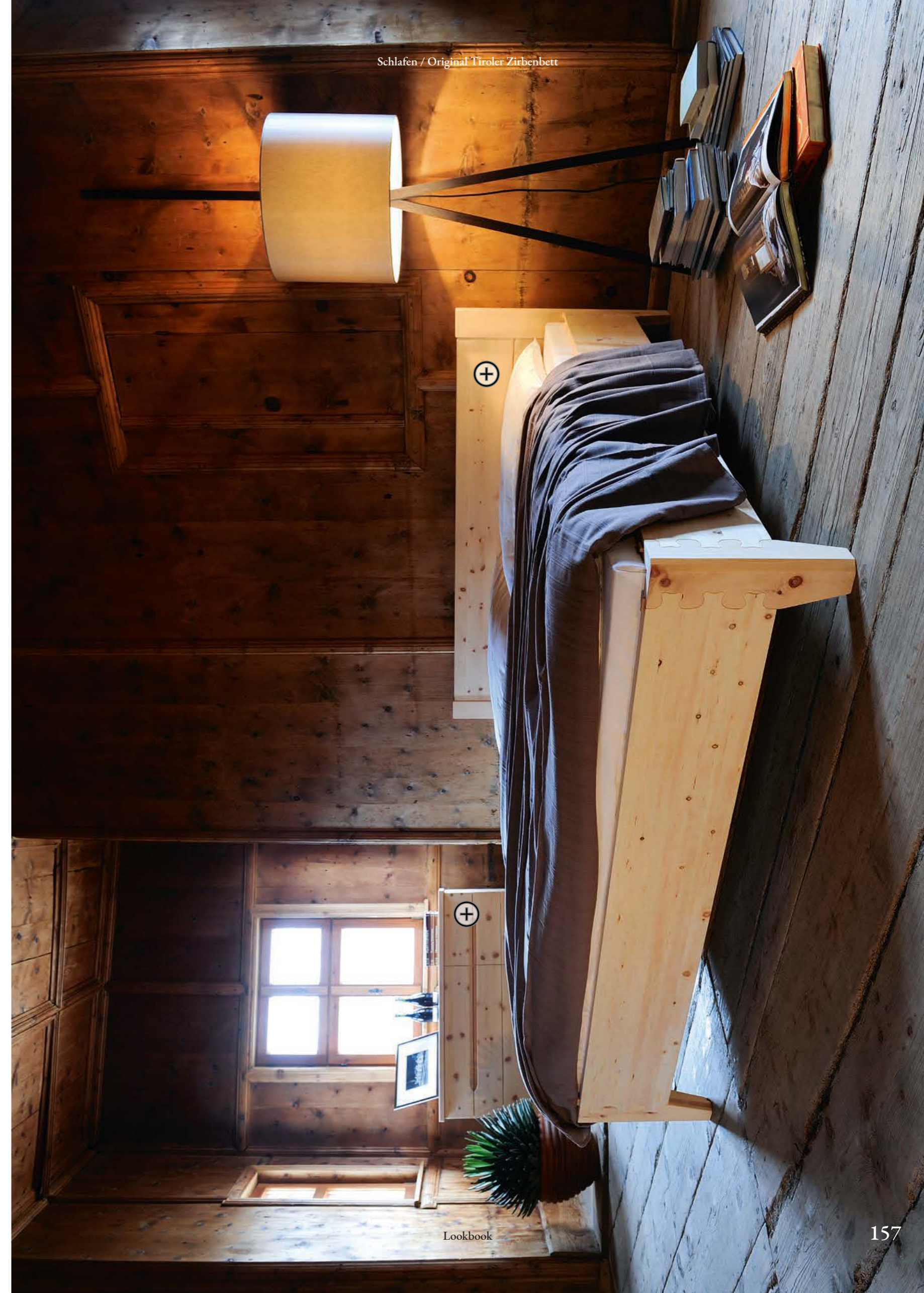









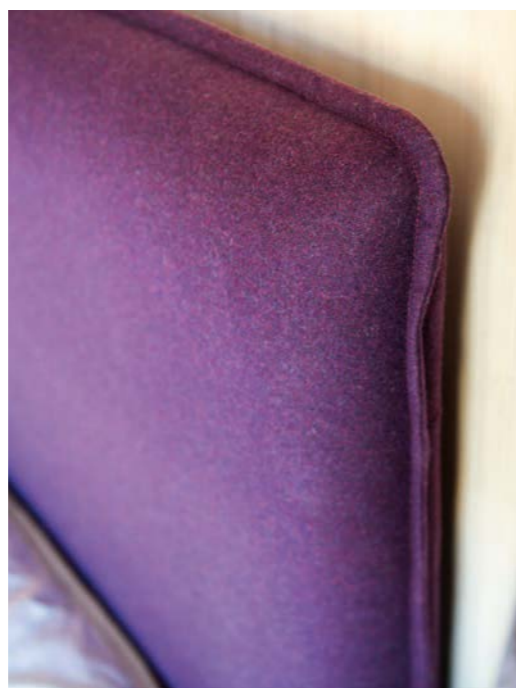



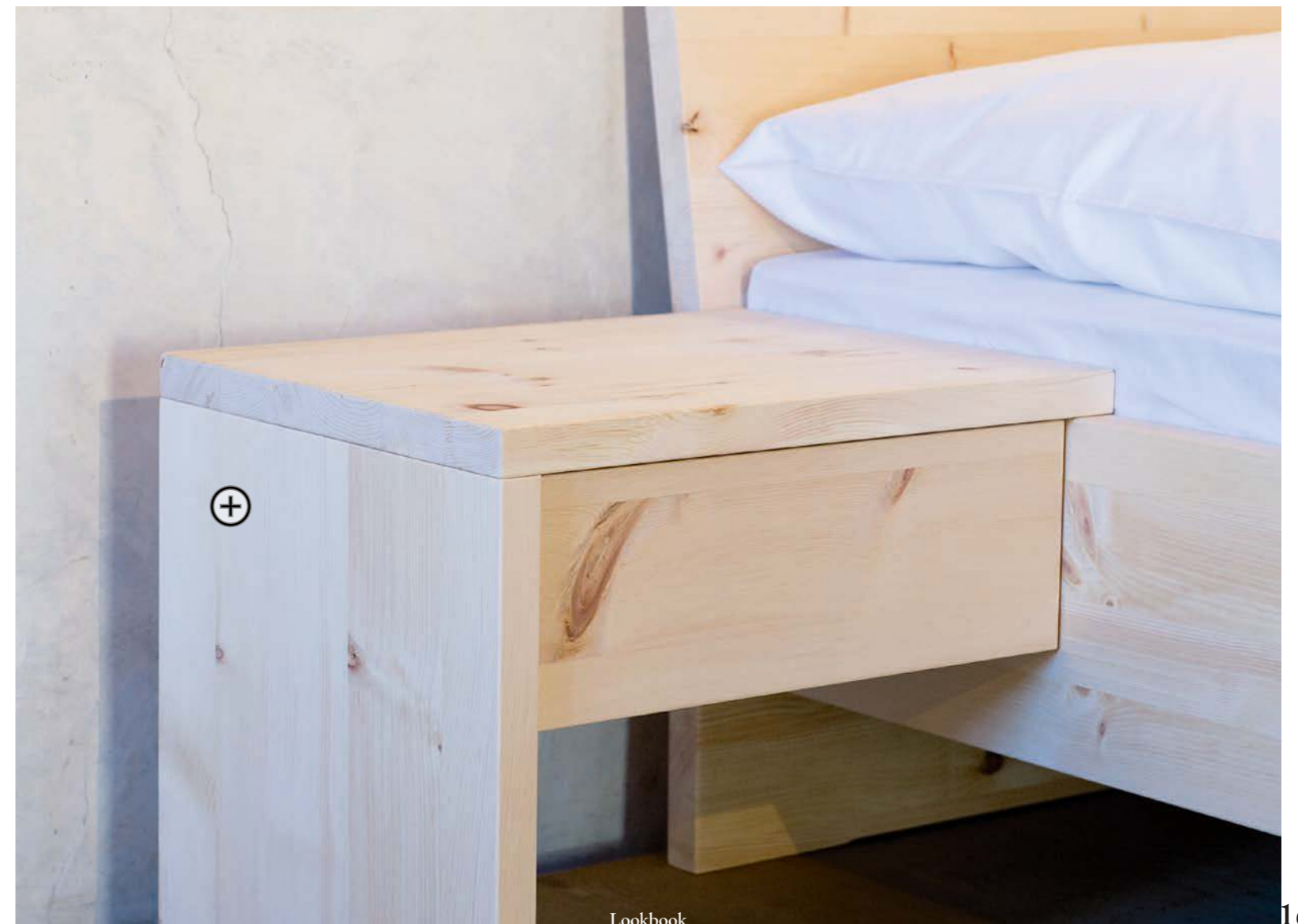
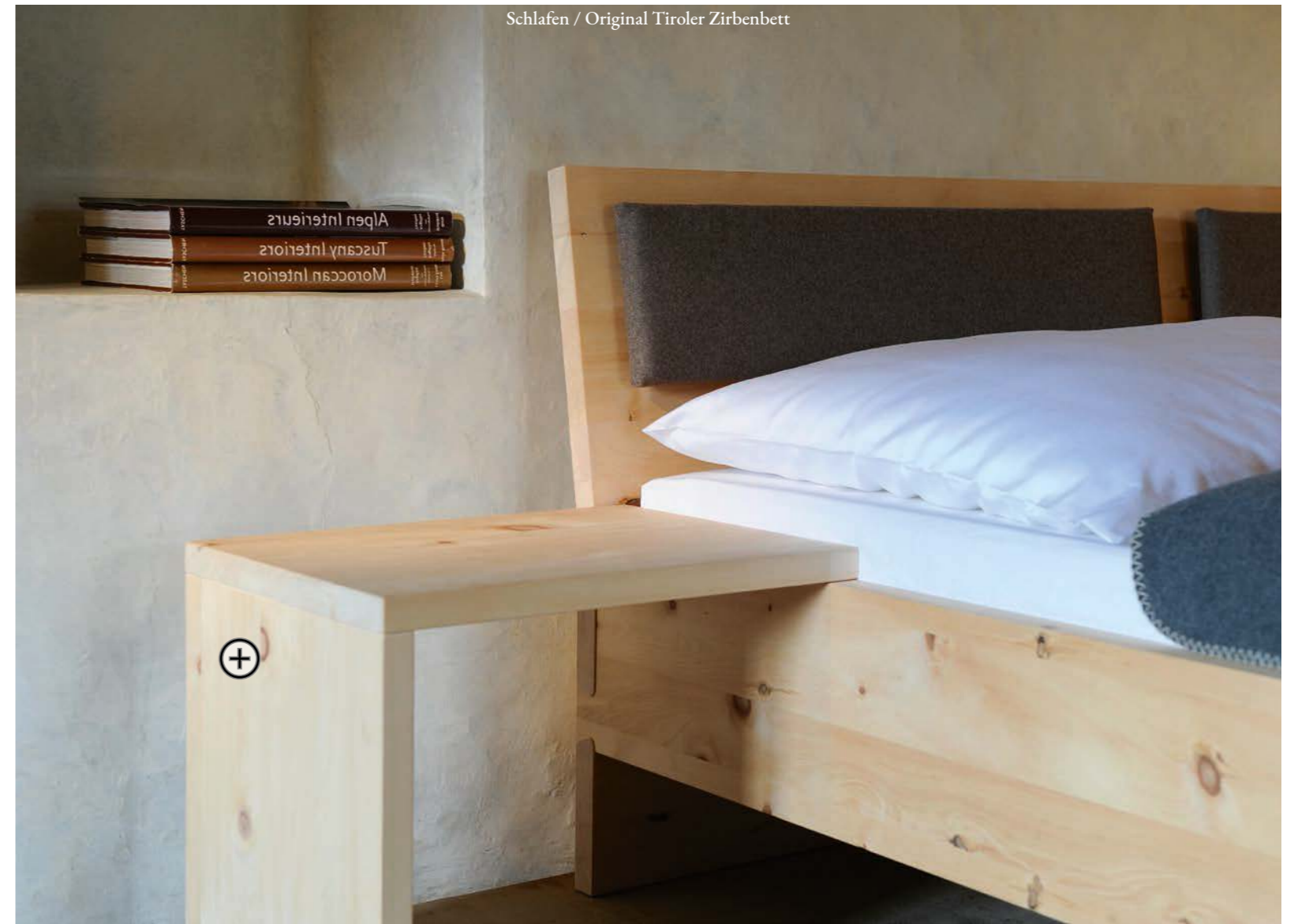

# Original Tiroler Zirbenmöbel

Schlafen

- ↪ Korpus und Front in furnierte Tischlerplatte
- ↪ Dickfurnierkanten
- ↪ Integrierte Griffprägung

Die außergewöhnliche Lebenskraft der Zirbe und ihre positive Wirkung auf den Menschen gilt in Tirol schon seit Jahrhunderten als gesichertes Wissen. Entspannt einschlafen, im Tiefschlaf Lebensenergie tanken und am Morgen erholt aufwachen, ist zweifellos ein Menschheitstraum. Die besonders regenerative Wirkung von Zirbenholz in Ihrem Schlafbereich bringt Sie diesem Traum einen entscheidenden Schritt näher.

The extraordinary vitality of the stone pine and its positive impact on people has been known to people in Tyrol for centuries. To easily drift off to sleep, recharge your life energy during deep sleep and to wake up well rested is certainly a dream of mankind. The special regenerative effect of stone pine wood in your bedroom takes you one step closer to this dream.

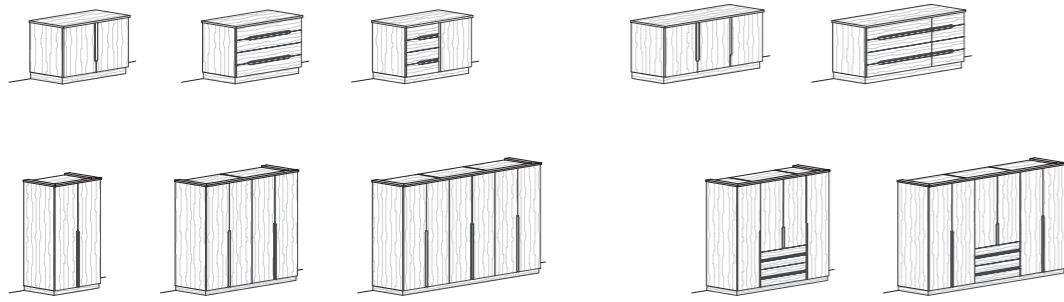

Das Holz zum wohlfühlen.  
Feel-good wood.

Schlafen / Original Tiroler Zirbenbett



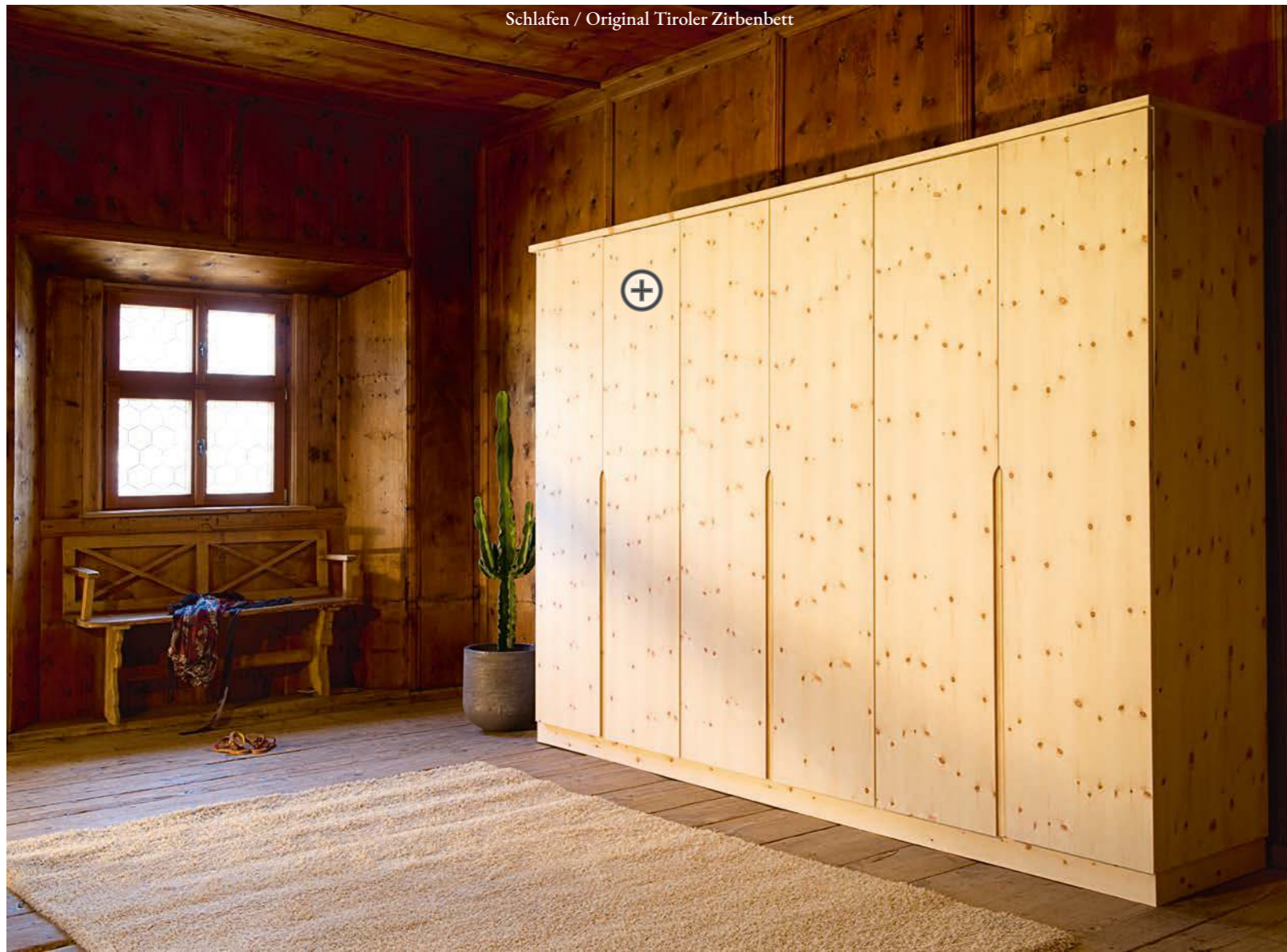

# Original Tiroler Zirbenmöbel

Schlafen

- ↔ Korpus außen in Zirbe
- ↔ Front und Korpus innen in Dekor
- ↔ Zirbengriffleiste

Das gesunde Nadelholz trifft auf unifarbene Fronten, dadurch werden die Korpusmöbel eleganter aber auch schlichter, einfacher zu kombinieren und vor allem auch günstiger. Gesunde Möbel mit einem herausragenden Preis-Leistungs-Verhältnis.

Healthy coniferous wood meets solid-colored fronts, thus the corpus furniture becomes more elegant but also more simple, easier to combine and above all cheaper. Healthy furniture with an outstanding price-performance ratio.

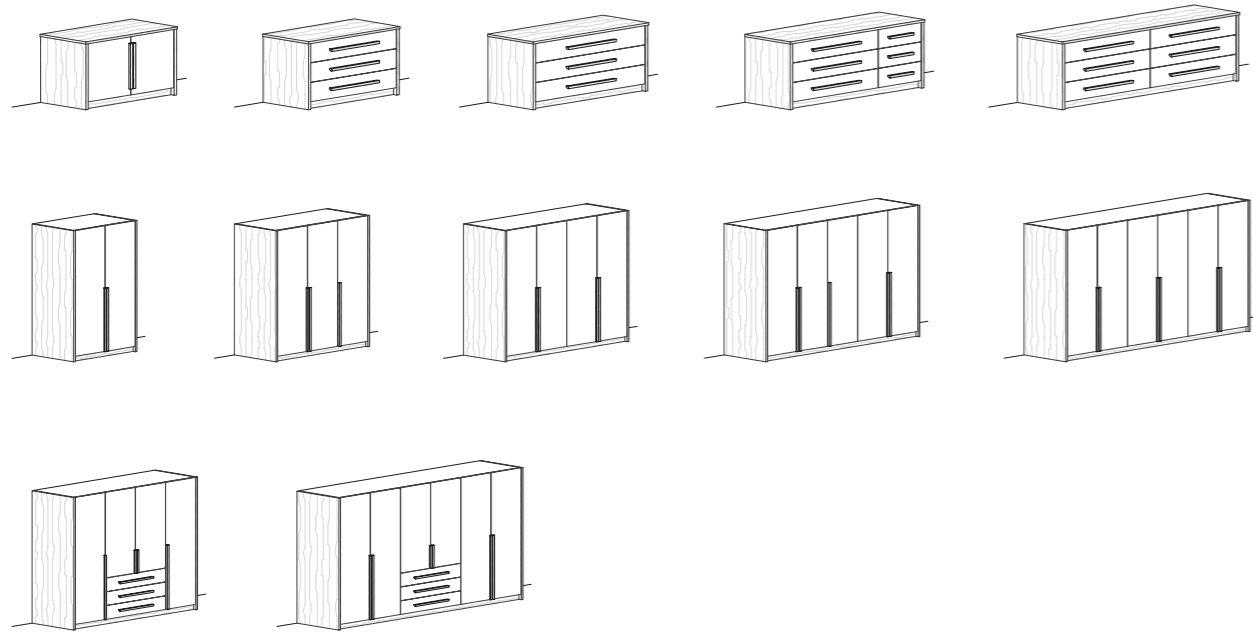

Schlafen / Original Tiroler Zirbenbett





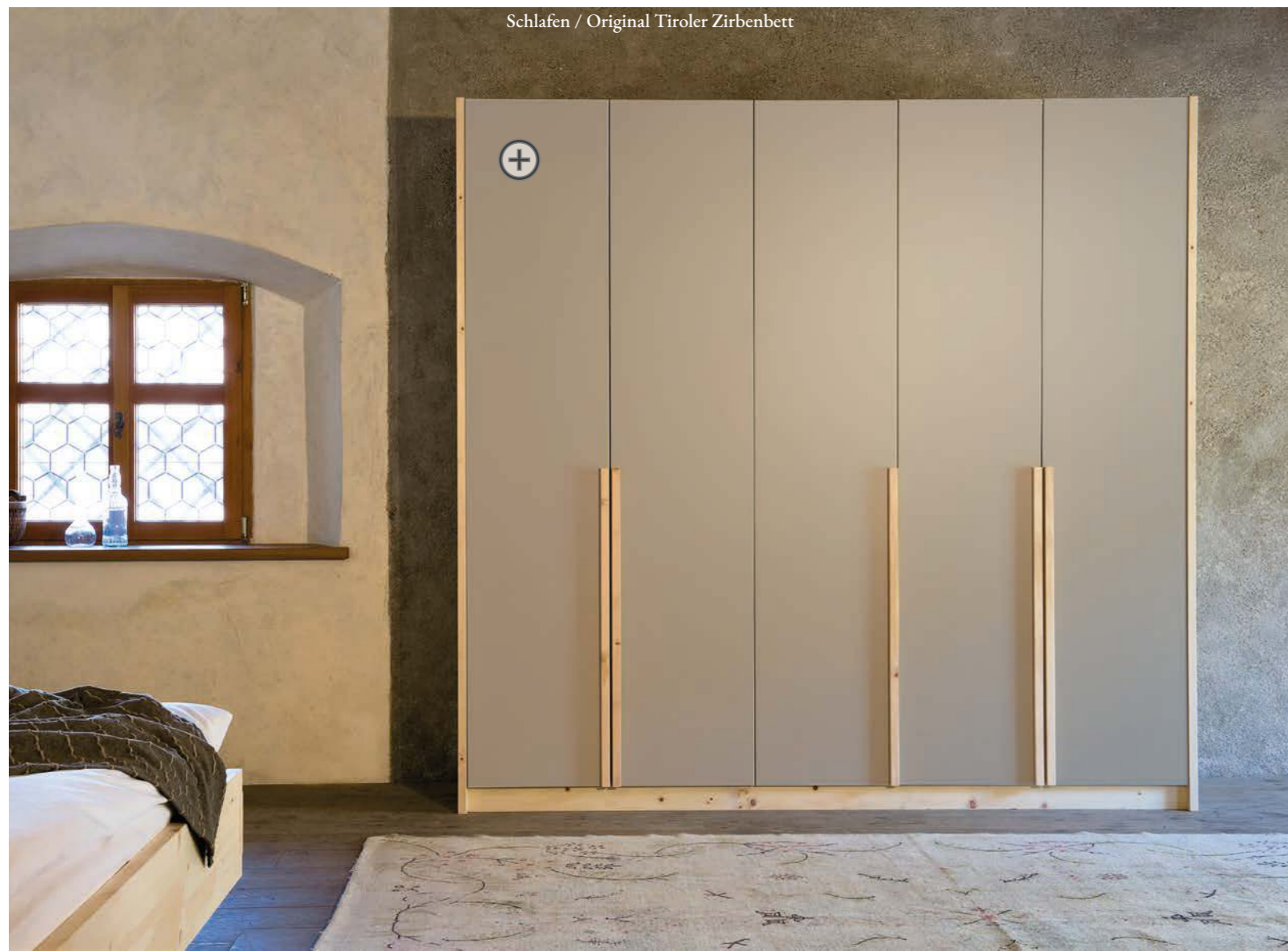





Gabriel Forcher Tischlerei GmbH

9900 Lienz · Tirol · Austria

Bürgerstraße 29

Tel. +43 (0)4852 65833-0

Fax +43 (0)4852 65833-9

[office@forcher-tirol.at](mailto:office@forcher-tirol.at)

[www.forcher-tirol.at](http://www.forcher-tirol.at)